

別紙様式4 (その1)

抽出事案説明書

(担当部局名：出納局総務課)

入札方式	施工体制確認型総合評価落札方式一般競争入札（契約後VE対象工事）			
工事名	一般国道107号大石地区道路災害復旧（トンネル築造）工事			
工事種別	土木一式工事			
工事概要	復旧延長1,510m、トンネル延長1,470m、坑門工2箇所、掘削補助工1式、仮設構台1式、シェッド撤去・再設置1式			
入札参加資格	1 施工形態 3者の構成員からなる任意に結成された特定共同企業体（以下「JV」という。）（最低出資比率20%以上）			
	2 個別要件			
	条 件			
	格付・許可	土木一式工事 代表者及び非代表者のうちいずれか一方の者は特定建設業許可、他方の者は一般又は特定建設業許可		
	地 域	代表者及び非代表者とも付さない		
	施 工 実 績	期 間	平成19年4月1日～令和4年7月28日	
		工 内 事 容	代表者はNATM工法による連続掘削延長1,100m以上で、内空断面積40m ² 以上の道路トンネル工事（掘削及び覆工の両方を含む工事に限る。以下同じ。）を施工した実績 非代表者のうちいずれか一方の者はNATM工法による連続掘削延長550m以上の道路トンネル工事を施工した実績	
	技 術 者	形 態	代表者は元請（JV施工の場合は代表者として施工したもの） 非代表者のうちいずれか一方の者は元請（JV施工の場合は20%以上の出資比率）	
		資 格	代表者及び非代表者のうちいずれか一方の者は、1級土木施工管理技士又はこれと同等以上の資格を有する者で、監理技術者にあつては、土木工事業に関する監理技術者資格者証及び監理技術者講習修了証（監理技術者講習修了履歴）を有する者 非代表者のうち他方の者は、1級土木施工管理技士又はこれと同等以上の資格を有する者	
		経 験	代表者は元請としてNATM工法による連続掘削延長550m以上の道路トンネル工事を施工した経験 非代表者のうちいずれか一方の者は元請としてNATM工法による連続掘削延長270m以上の道路トンネル工事を施工した経験	
	経営事項審査結果に係る総合評定値（土木一式工事）	代表者は1,200点以上 非代表者のうちいずれか一方の者は1,000点以上、他方の者は900点以上		

入札参加資格設定の経緯及び理由	<p>1 施工形態 WTO対象工事は、「条件付一般競争入札における入札参加資格の設定基準」（以下「設定基準」という。）第4に定める別紙1「特定共同企業体発注方針」、「特定県営建設工事の請負契約に係る競争入札参加者の資格等に関する取扱要領」第3により、構成員は3者以内を原則としており、また、同種工事における直近の事例（H31：主要地方道花巻大曲線（仮称）小倉山4号トンネル築造工事）を参考に3者JV（出資比率20%以上）とした。</p> <p>2 個別要件</p> <p>(1) 地域要件 特定調達契約に係る一般競争入札であることから、地域要件は付さない。</p> <p>(2) 施工実績要件 ア 代表者は、同種工事施工実績を有する者とし、過去の事例及び施工実績要件設定例を参考に、施工数量は10分の8とした。 また、非代表者のうちいずれ一方は、設定基準別紙4の2(2)②に基づき、代表者の2分の1程度以上の数量の施工実績、他の一方は、県内業者の参入促進の観点から施工実績を付さないこととした。 イ 受注形態は、設定基準別紙4の注6及び過去のトンネル工事の事例を参考に代表者は元請（JV施工の場合は代表者）とし、非代表者のうちのいずれか一方は元請（JV施工の場合は20%以上の出資比率）としたこと。</p> <p>(3) 技術資格要件 ア 技術者の資格要件は、設定基準別紙4の2(2)②及び過去の事例を参考に、代表者及び非代表者のうちのいずれか一方は、1級土木施工管理技士及び監理技術者資格を有する者とした。 イ 技術者の施行経験は、設定基準別紙4の2(2)②及び過去の事例を参考に、代表者及び非代表者のうちのいずれか一方とも、上記(2)アで定めた企業の施工実績の2分の1程度以上の経験としたこと。</p> <p>(4) 経営事項審査結果に係る総合評価値 過去の同種工事の事例を参考に、代表者は1,200点以上とし、非代表者のうちいずれか一方の者は1,000点以上、他方の者は900点以上とした。</p>		
入札参加資格確認申請者数	13 JV（者）（参入見込： 24 JV（者））		
入札参加者数	13 JV（者）	無資格者数	なし
契約金額	5,670,809,243円 （うち取引に係る消費税及び地方消費税額 515,528,113円）		
無資格理由の説明（無資格とされた業者がある場合のみ記入）			
入札の経緯及び結果	<p>1 要件設定審議会</p> <p>2 公告</p> <p>3 参加申請・技術提案書の受付期限</p> <p>4 資格基本事項確認通知</p> <p>5 入札</p> <p>6 開札</p> <p>7 落札決定</p> <p>8 仮契約締結</p> <p>9 契約締結</p>	<p>省略</p> <p>令和4年 7月 8日</p> <p>令和4年 7月 28日</p> <p>令和4年 8月 2日</p> <p>令和4年 8月 23日</p> <p>令和4年 8月 24日</p> <p>令和4年 8月 31日</p> <p>令和4年 9月 20日</p> <p>令和4年 10月 17日</p>	

一般競争入札要件設定一覧

1 工事概要

- (1) 工事番号 04-1-0602-00001
 (2) 工事名 一般国道107号大石地区道路災害復旧（トンネル築造）工事
 (3) 工事場所 岩手県和賀郡西和賀町大石地内
 (4) 工事概要 復旧延長1,510メートル、トンネル延長1,470メートル、坑門工2箇所、掘削補助工一式、仮設構台一式、シェッド撤去・再設置一式
 (5) 工期 988日間
 (6) 設計金額 (税込) 6,164,258,100 円 (税抜) 5,603,871,000 円

2 競争参加資格

(1) 施工形態

3者JV(最低出資比率20%)

(2) 個別要件

代 表 者	条 件																						
	①	代 表 者	<table border="1" style="width: 100%; border-collapse: collapse;"> <tr> <td style="width: 15%;">資格・許可</td> <td>土木一式工事</td> <td style="text-align: right;">特定建設業許可</td> </tr> <tr> <td>経費点</td> <td colspan="2">1,200点以上</td> </tr> <tr> <td>期 間</td> <td colspan="2">平成19年4月1日 ~ 入札参加申請期限の日</td> </tr> <tr> <td>施 工 実 績</td> <td colspan="2"> NATM工法による連続掘削延長1,100メートル以上で、内空断面積40平方メートル以上の道路トンネル工事(掘削及び覆工の両方を含む工事に限る。以下同じ。)を施工した実績を有すること(特定共同企業体の構成員として施工した工事については、代表者として施工した場合のものに限る。) <数量要件計算式> 延長1,470m×0.8=1,176m≧1,100m(上位2桁) 内空断面積48.52m²≧40m²(10未満切捨て) </td> </tr> <tr> <td>形 態</td> <td colspan="2">元請(特定共同企業体の構成員として施工した工事については、代表者として施工した場合のものに限る。)</td> </tr> <tr> <td>技 術 者</td> <td colspan="2"> 専任配置 1級土木施工管理技士又はこれと同等以上の資格を有する者であること。 監理技術者にあつては、土木工事業に関する監理技術者資格者証及び監理技術者講習修了証(監理技術者講習修了履歴)を有する者であること。 </td> </tr> <tr> <td>者 経 験</td> <td colspan="2"> 元請としてNATM工法による連続掘削延長550メートル以上の道路トンネル工事を施工した経験を有する者であること。 <数量要件算定式> 会社施工実績1,100m×0.5=550m </td> </tr> </table>	資格・許可	土木一式工事	特定建設業許可	経費点	1,200点以上		期 間	平成19年4月1日 ~ 入札参加申請期限の日		施 工 実 績	NATM工法による連続掘削延長1,100メートル以上で、内空断面積40平方メートル以上の道路トンネル工事(掘削及び覆工の両方を含む工事に限る。以下同じ。)を施工した実績を有すること(特定共同企業体の構成員として施工した工事については、代表者として施工した場合のものに限る。) <数量要件計算式> 延長1,470m×0.8=1,176m≧1,100m(上位2桁) 内空断面積48.52m ² ≧40m ² (10未満切捨て)		形 態	元請(特定共同企業体の構成員として施工した工事については、代表者として施工した場合のものに限る。)		技 術 者	専任配置 1級土木施工管理技士又はこれと同等以上の資格を有する者であること。 監理技術者にあつては、土木工事業に関する監理技術者資格者証及び監理技術者講習修了証(監理技術者講習修了履歴)を有する者であること。		者 経 験	元請としてNATM工法による連続掘削延長550メートル以上の道路トンネル工事を施工した経験を有する者であること。 <数量要件算定式> 会社施工実績1,100m×0.5=550m
資格・許可	土木一式工事	特定建設業許可																					
経費点	1,200点以上																						
期 間	平成19年4月1日 ~ 入札参加申請期限の日																						
施 工 実 績	NATM工法による連続掘削延長1,100メートル以上で、内空断面積40平方メートル以上の道路トンネル工事(掘削及び覆工の両方を含む工事に限る。以下同じ。)を施工した実績を有すること(特定共同企業体の構成員として施工した工事については、代表者として施工した場合のものに限る。) <数量要件計算式> 延長1,470m×0.8=1,176m≧1,100m(上位2桁) 内空断面積48.52m ² ≧40m ² (10未満切捨て)																						
形 態	元請(特定共同企業体の構成員として施工した工事については、代表者として施工した場合のものに限る。)																						
技 術 者	専任配置 1級土木施工管理技士又はこれと同等以上の資格を有する者であること。 監理技術者にあつては、土木工事業に関する監理技術者資格者証及び監理技術者講習修了証(監理技術者講習修了履歴)を有する者であること。																						
者 経 験	元請としてNATM工法による連続掘削延長550メートル以上の道路トンネル工事を施工した経験を有する者であること。 <数量要件算定式> 会社施工実績1,100m×0.5=550m																						
非 代 表 者	①	<table border="1" style="width: 100%; border-collapse: collapse;"> <tr> <td style="width: 15%;">資格・許可</td> <td>土木一式工事</td> <td style="text-align: right;">特定建設業許可</td> </tr> <tr> <td>経費点</td> <td colspan="2">1,000点以上</td> </tr> <tr> <td>期 間</td> <td colspan="2">平成19年4月1日 ~ 入札参加申請期限の日</td> </tr> <tr> <td>施 工 実 績</td> <td colspan="2"> NATM工法による連続掘削延長550メートル以上の道路トンネル工事を施工した実績を有すること(特定共同企業体の構成員として施工した工事については、出資比率が20パーセント以上の場合のものに限るものとし、その連続掘削延長にあつては、その工事の連続掘削延長に代表者の出資比率に対する当該者の出資比率の割合を乗じて得られた連続掘削延長を施工実績として認めるものとする。) <数量要件算定式> 代表者施工実績1,100m×0.5=550m </td> </tr> <tr> <td>形 態</td> <td colspan="2">元請(特定共同企業体の構成員として施工した工事については、出資比率が20パーセント以上の場合のものに限る。)</td> </tr> <tr> <td>技 術 者</td> <td colspan="2"> 専任配置 1級土木施工管理技士又はこれと同等以上の資格を有する者であること。 監理技術者にあつては、土木工事業に関する監理技術者資格者証及び監理技術者講習修了証(監理技術者講習修了履歴)を有する者であること。 </td> </tr> <tr> <td>者 経 験</td> <td colspan="2"> 元請としてNATM工法による連続掘削延長270メートル以上の道路トンネル工事を施工した経験を有する者であること。 <数量要件算定式> 会社施工実績550m×0.5=275m≧270m(上位2桁) </td> </tr> </table>	資格・許可	土木一式工事	特定建設業許可	経費点	1,000点以上		期 間	平成19年4月1日 ~ 入札参加申請期限の日		施 工 実 績	NATM工法による連続掘削延長550メートル以上の道路トンネル工事を施工した実績を有すること(特定共同企業体の構成員として施工した工事については、出資比率が20パーセント以上の場合のものに限るものとし、その連続掘削延長にあつては、その工事の連続掘削延長に代表者の出資比率に対する当該者の出資比率の割合を乗じて得られた連続掘削延長を施工実績として認めるものとする。) <数量要件算定式> 代表者施工実績1,100m×0.5=550m		形 態	元請(特定共同企業体の構成員として施工した工事については、出資比率が20パーセント以上の場合のものに限る。)		技 術 者	専任配置 1級土木施工管理技士又はこれと同等以上の資格を有する者であること。 監理技術者にあつては、土木工事業に関する監理技術者資格者証及び監理技術者講習修了証(監理技術者講習修了履歴)を有する者であること。		者 経 験	元請としてNATM工法による連続掘削延長270メートル以上の道路トンネル工事を施工した経験を有する者であること。 <数量要件算定式> 会社施工実績550m×0.5=275m≧270m(上位2桁)	
資格・許可	土木一式工事	特定建設業許可																					
経費点	1,000点以上																						
期 間	平成19年4月1日 ~ 入札参加申請期限の日																						
施 工 実 績	NATM工法による連続掘削延長550メートル以上の道路トンネル工事を施工した実績を有すること(特定共同企業体の構成員として施工した工事については、出資比率が20パーセント以上の場合のものに限るものとし、その連続掘削延長にあつては、その工事の連続掘削延長に代表者の出資比率に対する当該者の出資比率の割合を乗じて得られた連続掘削延長を施工実績として認めるものとする。) <数量要件算定式> 代表者施工実績1,100m×0.5=550m																						
形 態	元請(特定共同企業体の構成員として施工した工事については、出資比率が20パーセント以上の場合のものに限る。)																						
技 術 者	専任配置 1級土木施工管理技士又はこれと同等以上の資格を有する者であること。 監理技術者にあつては、土木工事業に関する監理技術者資格者証及び監理技術者講習修了証(監理技術者講習修了履歴)を有する者であること。																						
者 経 験	元請としてNATM工法による連続掘削延長270メートル以上の道路トンネル工事を施工した経験を有する者であること。 <数量要件算定式> 会社施工実績550m×0.5=275m≧270m(上位2桁)																						
非 代 表 者	②	<table border="1" style="width: 100%; border-collapse: collapse;"> <tr> <td style="width: 15%;">資格・許可</td> <td>土木一式工事</td> <td style="text-align: right;">一般・特定建設業許可</td> </tr> <tr> <td>経費点</td> <td colspan="2">900点以上</td> </tr> <tr> <td>期 間</td> <td colspan="2">なし</td> </tr> <tr> <td>施 工 実 績</td> <td colspan="2">なし</td> </tr> <tr> <td>形 態</td> <td colspan="2">なし</td> </tr> <tr> <td>技 術 者</td> <td colspan="2"> 専任配置 1級土木施工管理技士又はこれと同等以上の資格を有する者であること。 </td> </tr> <tr> <td>者 経 験</td> <td colspan="2">なし</td> </tr> </table>	資格・許可	土木一式工事	一般・特定建設業許可	経費点	900点以上		期 間	なし		施 工 実 績	なし		形 態	なし		技 術 者	専任配置 1級土木施工管理技士又はこれと同等以上の資格を有する者であること。		者 経 験	なし	
資格・許可	土木一式工事	一般・特定建設業許可																					
経費点	900点以上																						
期 間	なし																						
施 工 実 績	なし																						
形 態	なし																						
技 術 者	専任配置 1級土木施工管理技士又はこれと同等以上の資格を有する者であること。																						
者 経 験	なし																						

- ・ 総合評価(施工体制確認型:加算点40点)
- ・ 契約後VE対象工事
- ・ 東日本大震災津波の復旧復興工事:「非該当」

WTO一般競争入札参加見込表

工事名 一般国道107号大石地区道路災害復旧(トンネル築造)工事

1 JV代表者

案	条件				実績者数			備考
	WTO資格	経審点	施工実績		県内	県外	計	
土木一式 工事	1,200点 以上	NATM工法による連続掘削延長1,100m 以上で、内空断面積40m ² 以上の道路ト ンネル工事を施工した実績を有すること。		元請 (JV代表者)	0	28	28	

2 JV非代表者1

案	条件				実績者数			備考
	WTO資格	経審点	施工実績		県内	県外	計	
土木一式 工事	1,000点 以上	NATM工法による連続掘削延長550m以 上の道路トンネル工事を施工した実績を 有すること。		元請 (JV20%以 上)	5	44	49	【条件付設定基 準】 JV代表者×0.5

3 JV非代表者2

案	条件				実績者数			備考
	WTO資格	経審点	施工実績		県内	県外	計	
土木一式 工事	900点 以上	なし	なし		43	51	94	【直近の設定】 非代表2には施 工実績要件を付 さない (H26.11.12審議 会以降)

最大参入見込数 24JV

- ※ 実績は過去15年間の実績であること。
- ※ 実績者数は、CORINS及び施工実績データにおいて工事概要が確認できた者の数であること。
- ※ 指名停止中の者、破産等経営状況が不健全な者は実績者から除いたものであること。

次のとおり一般競争入札に付する。

なお、この公告は、地方公共団体の物品等又は特定役務の調達手続の特例を定める政令（平成7年政令第372号）の適用を受ける調達に係るものである。

令和4年7月8日

岩手県知事 達 増 拓 也

1 工事概要

- (1) 工事名 一般国道107号大石地区道路災害復旧（トンネル築造）工事
- (2) 工事場所 岩手県和賀郡西和賀町大石地内
- (3) 工事内容
 - ア 復旧延長 1,510メートル
 - イ トンネル延長 1,470メートル
 - ウ 坑門工 2箇所
 - エ 掘削補助工 1式
 - オ 仮設構台 1式
 - カ シェッド撤去・再設置 1式
- (4) 工期 988日間
- (5) 使用する主要な資機材
 - ア 生コンクリート 約19,000立方メートル
 - イ H形鋼支保工 約700トン
 - ウ ロックボルト 約21,000本
- (6) 入札方式 本工事は、価格その他の条件が県にとって最も有利なものをもって入札した者を落札者とする総合評価落札方式のうち、品質確保のための体制その他の施工体制の確保状況を確認し、施工内容を確実に実現することができるかどうかについて審査し、評価を行う施工体制確認型総合評価落札方式の試行工事である。
- (7) 予定価格 5,603,871,000円（税抜）
- (8) その他 本工事は、契約締結後に施工方法等の提案を受け付ける契約後VE方式の試行工事である。

2 入札参加資格

- (1) 3者の構成員からなる任意に結成された特定共同企業体であること。
- (2) 特定共同企業体の各構成員は、次に掲げる要件を満たしていること。
 - ア 地方自治法施行令（昭和22年政令第16号）第167条の4第1項及び第2項各号の規定のいずれにも該当しない者であること。
 - イ 建設業法（昭和24年法律第100号。以下「法」という。）第3条第1項の規定による許可を受けていること。
 - ウ 法第27条の23第2項に規定する経営事項審査（以下「経営事項審査」という。）を受けていること。
 - エ 民事再生法（平成11年法律第225号）に基づき再生手続開始の申立てをしている者若しくは再生手続開始の申立てがなされている者（同法第33条第1項の規定による再生手続開始の決定を受けた者を除く。）又は会社更生法（平成14年法律第154号）に基づき更生手続開始の申立てをしている者若しくは更生手続開始の申立てがなされている者（同法第41条第1項の規定による更生手続開始の決定を受けた者を除く。）でないこと。
 - オ 破産法（平成16年法律第75号）に基づき破産手続開始の申立てをしている者又は破産手続開始の申立てがなされている者でないこと。
 - カ 岩手県暴力団排除条例（平成23年岩手県条例第35号）第2条第2号に規定する暴力団、同条第3号に規定する暴力団員又はこれらと密接な関係を有する者でないこと。
 - キ 特定調達契約に該当する県営建設工事の請負契約に係る一般競争入札参加者の資格等に関する規程（平成8年岩手県告示

- 第427号) 第3条第2項の審査を受け、土木一式工事の資格基準に適合すると認められている者(以下「資格登録者」という。)であること。
- ク 特定調達契約に係る一般競争入札参加申請書(以下「申請書」という。)の提出の日から落札決定の日までの間に、岩手県から県営建設工事に係る指名停止等措置基準に基づく指名停止の措置を受けていない者であること。
- ケ 入札に参加しようとする者のうちに資本関係又は人的関係がある者がいないこと(資本関係又は人的関係がある者同士が、1つの特定共同企業体を任意に結成している場合を除く。)
- コ 1に示した工事に係る設計業務等の受託者又は当該受託者と資本関係若しくは人的関係がある者でないこと。
- サ 申請書の提出の日から落札決定の日までの間に、1に示した工事の請負に必要なとされる建設工事の種類について、法第28条第3項又は第5項の規定に基づき営業の停止(1に示した工事の入札の参加又は受注を禁止する内容を含まないものを除く。)を命ぜられた者にあつては、当該営業の停止の期間が経過している者であること。
- シ 特定共同企業体の構成員は、当該特定共同企業体以外の特定共同企業体の構成員として本件入札に参加することはできないこと。
- (3) 特定共同企業体の代表となる構成員(以下「代表者」という。)は、次に掲げる要件を全て満たしている者であること。
- ア 平成19年4月1日以降に、元請としてNATM工法による連続掘削延長1,100メートル以上で、内空断面積40平方メートル以上の道路トンネル工事(掘削及び覆工の両方を含む工事に限る。以下同じ。)を施工した実績を有すること(特定共同企業体の構成員として施工した工事については、代表者として施工した場合のものに限る。)
- イ 次に掲げる基準を満たす主任技術者又は監理技術者を1に示した工事に専任で配置することができること。
- (ア) 1級土木施工管理技士又はこれと同等以上の資格を有する者であること。
- (イ) 平成19年4月1日以降に、元請としてNATM工法による連続掘削延長550メートル以上の道路トンネル工事を施工した経験を有する者であること。
- (ウ) 監理技術者にあつては、土木工事業に関する監理技術者資格者証及び監理技術者講習修了証(監理技術者講習修了履歴)を有する者であること。
- (エ) 代表者が、入札公告に係る申請期限の日前3か月以上継続して雇用している者であること。
- ウ 構成員のうちで出資比率が最大であること。
- エ 土木一式工事に係る経営事項審査の結果に係る総合評定値が1,200点以上であること。
- オ 法に基づき土木工事業の特定建設業許可を受けていること。
- (4) 特定共同企業体の代表とならない構成員(以下「非代表者」という。)のうち、いずれか一方の者はアからエまで及びキに掲げる要件を、他方の者はオからキまでに掲げる要件を満たしている者であること。
- ア 平成19年4月1日以降に、元請としてNATM工法による連続掘削延長550メートル以上の道路トンネル工事を施工した実績を有すること(特定共同企業体の構成員として施工した工事については、出資比率が20パーセント以上の場合のものに限るものとし、その連続掘削延長にあつては、その工事の連続掘削延長に代表者の出資比率に対する当該者の出資比率の割合を乗じて得られた連続掘削延長を施工実績として認めるものとする。)
- イ 次に掲げる基準を満たす主任技術者又は監理技術者を1に示した工事に専任で配置することができること。
- (ア) 1級土木施工管理技士又はこれと同等以上の資格を有する者であること。
- (イ) 平成19年4月1日以降に、元請としてNATM工法による連続掘削延長270メートル以上の道路トンネル工事を施工した経験を有する者であること。
- (ウ) 監理技術者にあつては、土木工事業に関する監理技術者資格者証及び監理技術者講習修了証(監理技術者講習修了履歴)を有する者であること。
- (エ) 非代表者が、入札公告に係る申請期限の日前3か月以上継続して雇用している者であること。
- ウ 土木一式工事に係る経営事項審査の結果に係る総合評定値が1,000点以上であること。
- エ 法に基づき土木工事業の特定建設業許可を受けていること。

オ 次に掲げる基準を満たす主任技術者又は監理技術者を1に示した工事に専任で配置することができること。

(ア) 1級土木施工管理技士又はこれと同等以上の資格を有する者であること。

(イ) 非代表者が、入札公告に係る申請期限の日前3か月以上継続して雇用している者であること。

カ 土木一式工事に係る経営事項審査の結果に係る総合評定値が900点以上であること。

キ 出資比率が20パーセント以上であること。

3 総合評価に関する事項

(1) 評価項目 1に示した工事の総合評価は、次のアの技術提案を受け付け、ア及びイ並びに価格を総合的に評価して落札者を決定するものとする。

ア 技術提案

(ア) 選択項目

社会的要請への対応

(イ) 個別の提案議題

現道交通の影響や豪雪等の地域特性を踏まえた終点側坑口部周辺の安全対策について

イ 施工体制

(ア) 品質の確保の実効性

(イ) 施工体制の確保の確実性

(2) 技術提案書の提出 (1)アの技術提案に係る総合評価技術提案書を4(4)に示した申請書等の提出と同時に提出すること。なお、総合評価技術提案書を提出することができない場合は、入札に参加することができないこと。

(3) ヒアリングの実施

ア 技術提案の内容について、ヒアリングは、実施しない。

イ 開札後、予定価格の制限の範囲内の価格で入札した者に対して、必要に応じて施工体制の確認のためのヒアリングを実施する。なお、ヒアリングを実施する場合は、追加で資料の提出を求めることがある。

(4) 総合評価の方法

ア 評価値を次の算定式により算定するものとする。

評価値 = (標準点 + 加算点 + 施工体制評価点) ÷ 入札価格

イ 標準点は、入札説明書に記載された要求要件を実現することができる場合に与える点数とし、その配点を100点とする。

ウ 加算点は、技術提案の内容に応じて与える点数とし、その配点を40点とする。なお、施工体制評価を踏まえた補正を行うものとする。

エ 施工体制評価点は、入札説明書に記載された要求要件を実現することができる確実性の高さに対して与える点数とする。

その配点は、30点とし、次の項目ごとにそれぞれ15点とする。

(ア) 品質の確保の実効性

(イ) 施工体制の確保の確実性

4 入札手続等

(1) 契約条項を示す場所、入札説明書の交付場所及び問合せ先 郵便番号020-8570 岩手県盛岡市内丸10番1号 岩手県出納局総務課入札担当 電話番号019-629-5058

(2) 入札等の方法 本件入札は、申請書の受付、入札等を岩手県電子入札システム（以下「電子入札システム」という。）により行う。なお、電子入札システムにより難しいときは、紙入札参加承諾願をあらかじめ知事に提出し、承諾を得なければならない。

(3) 入札説明書の交付 令和4年7月8日(金)から同年8月24日(水)までの岩手県の休日に関する条例（平成元年岩手県条例第1号）に規定する県の休日（以下「休日」という。）を除く日の午前9時から午後5時まで入札情報公開サービス又はホームページ（<https://www.pref.iwate.jp/kensei/nyuusatsu/kouji/index.html>）に掲載すること。なお、本件入札に参加の申

請をしようとする場合は、ホームページを確認し、最新の入札説明書及び関係様式を使用すること。

(4) 申請書等の提出期間、提出場所及び提出方法

ア 本件入札への参加の申請をする者は、申請書を提出すること。

イ 特定共同企業体として本件入札への参加の申請をする者は、アの申請書のほか、特定県営建設工事共同企業体入札参加資格審査申請書及び特定共同企業体協定書の写しを提出すること。

ウ 電子入札システムにより参加する場合は、令和4年7月8日(金)から同月28日(木)までの休日を除く日の午前9時から午後5時まで(ただし、同月28日(木)にあつては、正午まで)に申請書、特定県営建設工事共同企業体入札参加資格審査申請書及び特定共同企業体協定書の写し並びに3(2)の技術提案書(以下「提出書類」という。)を電子入札システムにより提出すること。なお、電子ファイルの容量の上限は、3メガバイトであり、この容量を超えるときは(1)の問合せ先にあらかじめ連絡し、申請書を電子入札システムで提出した上で、同日正午までに申請書以外の提出書類を書面により(1)の場所に持参し、又は到達するよう書留郵便により提出すること。

エ 電子入札システムにより難く、紙入札参加承諾願をあらかじめ知事に提出し、承諾を得た場合は、令和4年7月8日(金)から同月28日(木)までの休日を除く日の午前9時から午後5時まで(ただし、同月28日(木)にあつては、正午まで)に提出書類を書面により(1)の場所に持参し、又は到達するよう書留郵便により提出すること。

オ 知事に提出された提出書類は、返却しない。また、令和4年7月28日(木)正午を経過した時以後は、提出書類の全部又は一部の差替え又は再提出は認めない。

(5) 工事費内訳書 入札参加者は、入札書に記載する入札金額に係る数量、単価及び金額を明らかにした工事費内訳書を作成すること。

(6) 入札書の提出場所及び提出方法

ア 電子入札システムにより提出する場合は、令和4年8月23日(火)午前9時から午後5時までに(5)の工事費内訳書を添付して電子入札システムにより提出すること。

イ 電子入札システムにより難く、紙入札参加承諾願をあらかじめ知事に提出し、承諾を得た場合であつて、持参により書面で提出するときは、令和4年8月23日(火)午後5時までに(5)の工事費内訳書を添付して(1)の場所に提出すること。

ウ 電子入札システムにより難く、紙入札参加承諾願をあらかじめ知事に提出し、承諾を得た場合であつて、郵送により書面で提出するときは、令和4年8月23日(火)午後5時までに(5)の工事費内訳書を添付して(1)の場所に到達するよう書留郵便により提出すること。

エ 提出した入札書及び工事費内訳書は、書換え、引換え又は撤回をすることができないこと。

オ 提出の期限を過ぎて到達した入札書及び工事費内訳書は、受け付けないこと。

(7) 開札の日時及び場所 令和4年8月24日(水)午後1時に(1)の場所で行うこと。

5 その他

(1) 手続において使用する言語及び通貨 日本語及び日本国通貨

(2) 手続における交渉の有無 無

(3) 資格登録者でない者の参加 申請書等を提出することができること。この場合における入札参加資格の確認は、2(1)並びに2(2)ク及びケの要件についてのみ行うこととし、その確認により入札参加資格があるとされた者が次のア又はイのいずれかに該当する場合は、入札参加資格があるとした確認は取り消すこと。

ア 開札の時に於いて資格登録者でないこと。

イ 開札の後に行う入札参加資格の審査により2に示した入札参加資格の要件の全てを満たしていないことが判明すること。

(4) 入札の無効 2に示した入札参加資格のない者のした入札、申請書等に虚偽の記載をした者のした入札その他入札に関する条件に違反した入札は、無効とする。

(5) 入札の無効(資格不適格) 工事費内訳書で積算した工事価格(税抜)及び入札金額は、一致していなければならないこと。一致していない場合は、入札を無効とすること。ただし、工事費内訳書で積算した工事価格(税抜)の千円未満の端数の

整理をしたことにより一致していない場合は、無効としないこと。

- (6) 落札者の決定方法 1(7)の予定価格の制限の範囲内の価格をもって入札を行った者のうち、3(4)アにより算定した評価値が最も高い者であって、開札の後に入札参加資格の確認によって2に示した入札参加資格があると確認された者を落札者とする。ただし、落札者となるべき者の入札価格によってはその者により契約の内容に適合した履行がなされないおそれがあると認められるとき、又はその者と契約を締結することが公正な取引の秩序を乱すこととなるおそれがある著しく不適当であると認められるときは、1(7)の予定価格の制限の範囲内の価格をもって入札を行った他の者のうち、評価値が最も高い者を落札者とする可能性がある。
- (7) 契約書作成の要否 要
- (8) 入札保証金及び契約保証金
- ア 入札保証金 免除する。
- イ 契約保証金 納付すること。ただし、会計規則（平成4年岩手県規則第21号）第113条第1項各号に掲げる担保の提供をもって契約保証金の納付に代えることができる。また、同規則第112条第1号又は第2号に掲げる場合は、契約保証金の納付を免除する。
- (9) 1に示した工事に直接関連する他の工事の請負契約を1に示した工事の請負契約の相手方との随意契約により締結する予定の有無 無
- (10) 契約の締結 この公告に係る契約は、岩手県議会において、当該契約に係る議案が可決されたときをもって締結すること。
- (11) 契約締結後の技術提案
- ア 受注者は、契約締結後に設計図書に定める工事目的物の機能、性能等を低下させることなく請負代金額を低減することを可能とする施工方法等に係る設計図書の変更について、発注者に提案することができる。
- イ アの提案が適正と認められた場合は、設計図書を変更するとともに、必要があると認められるときは、請負代金額の変更を行うものとする。
- ウ 受注者が総合評価の技術提案とした事項は、契約締結後の技術提案の対象外とする。
- (12) 関連情報を入手するための照会窓口 4(1)に同じ。
- (13) 入札参加に要する費用 入札に参加することを希望する者の負担とし、本件入札が中止された場合であっても、当該費用は、補償しない。
- (14) その他 詳細は、入札説明書による。

6 Summary

- (1) Subject matter of the contract:

Construction work of tunnel to repair disaster damage in the Oishi area on the National Road 107

- (2) Time-limit for the submission of application forms and relevant documents for qualification by electronic bidding system:

12:00 p.m., 28 July, 2022

- (3) Time-limit for the submission of tenders by electronic bidding system:

From 9:00 a.m., to 5:00 p.m., 23 August, 2022 (Tenders brought by hand must arrive by 5:00 p.m., 23 August, 2022, and tenders submitted by mail must arrive by 5:00 p.m., 23 August, 2022)

- (4) Contact point for the notice:

General Affairs Division, Bureau of the Treasury, Iwate Prefectural Government, 10-1 Uchimaru, Morioka-shi, Iwate 020-8570 JAPAN TEL019-629-5058

総合評価に関する評価項目（加算点40点）

1 工事名	一般国道 107 号大石地区道路災害復旧（トンネル築造）工事
2 評価項目	<p>選択項目 ア 総合的なコスト縮減 イ 工事目的物の性能及び機能の向上 ウ 社会的要請への対応</p> <p>個別の提案課題：現道交通の影響や豪雪等の地域特性を踏まえた終点側坑口部周辺の安全対策について</p>

注：選択項目は3つのうちいずれか一つを選択のこと

競争入札参加業者一覧

工事番号 4-1-0602-00001

工事名 一般国道107号大石地区道路災害復旧（トンネル築造）工事

開札の日時及び場所

日時 令和4年 8月24日 午後 1時 4分

場所 岩手県電子入札システム

98-220002	大成建設（株）・大豊建設（株）・岩手基礎工業（株）特定共同企業体	東京都新宿区西新宿1-25-1
98-220003	佐藤工業（株）・東鉄工業（株）・菱和建设（株）特定共同企業体	東京都中央区日本橋本町4-12-1
98-220004	西松建設（株）・伊藤組土建（株）・旭ボーリング（株）特定共同企業体	東京都港区虎ノ門1-17-1
98-220005	五洋建設（株）・みらい建設工業（株）・工藤建設（株）特定共同企業体	東京都文京区後楽2-2-8
98-220006	（株）熊谷組・株木建設（株）・（株）小原建設特定共同企業体	東京都新宿区津久戸町2-1
98-220007	飛鳥建設（株）・岩田地崎建設（株）・岩手建設工業（株）特定共同企業体	東京都港区港南1丁目8番15号
98-220008	（株）不動テトラ・矢作建設工業（株）・下館建設（株）特定共同企業体	東京都中央区日本橋小網町7-2 ぺんてるビル
98-220009	鹿島建設（株）・日本国土開発（株）・（株）平野組特定共同企業体	東京都港区元赤坂1-3-1
98-220010	（株）鴻池組・佐藤工業（株）・（株）千葉匠建設特定共同企業体	大阪府大阪市中央区北久宝寺町3-6
98-220011	前田建設（株）・東日本コンクリート（株）・宮城建設（株）特定共同企業体	東京都千代田区富士見2-10-2

競争入札参加業者一覧

工事番号 4-1-0602-00001

工事名 一般国道107号大石地区道路災害復旧（トンネル築造）工事

開札の日時及び場所

日時 令和4年 8月24日 午後 1時 4分

場所 岩手県電子入札システム

98-220012	(株)竹中土木・りんかい日産建設 (株)・(株)栄組特定共同企業体	東京都江東区新砂 1 - 1 - 1
98-220013	戸田建設 (株) ・ (株) 福田組 ・ 三陸土 建 (株) 特定共同企業体	東京都中央区八丁堀 2 - 8 - 5
98-220014	(株) 安藤・間・若築建設 (株) ・ 東野 建設工業 (株) 特定共同企業体	東京都港区東新橋 1 - 9 - 1

入札書提出前の入札参加資格確認結果通知書

岩手県
岩手県知事
達増 拓也

先に申請のあった下記の調達案件に係わる競争参加資格について、下記の通り確認したので、通知します。

記

通知書番号	1030010701202201062000000003
公告日	令和04年07月08日
案件名称	一般国道107号大石地区道路災害復旧(トンネル築造)工事
入札開始日時	令和04年08月23日 09時00分
入札書提出締切日時	令和04年08月23日 17時00分
内訳書開封予定日時	令和04年08月23日 17時15分
開札予定日時	令和04年08月24日 13時00分
競争参加資格の有無	有 理由または条件 確認した事項 ○資格登録者であること。 ○県営建設工事に係る指名停止の措置を受けていない者であること。 ○入札に参加しようとする者のうちに資本関係又は人的関係がある者がいないこと。 ○特定共同企業体の構成員が、当該特定共同企業体以外の特定共同企業体の構成員でないこと。

競争参加資格確認通知書発行対象一覧



案件名称 一般国道107号大石地区道路災害復旧(トンネル築造)工事
 案件番号 103001070120220106
 管理コード 0701-0001
 担当者 出納局総務課入札担当者5
 参加申請締切日時 令和04年07月28日 12時00分
 確認通知書発行開始日時 令和04年07月28日 13時00分

[一括作成](#) [一括発行](#)
[選定業者取込](#) [最新表示](#)

最新更新日時 2022.08.02 14:48

番号	業者名称	一括処理			通知書	修正/ 再通知	登録状況	参照	取消	摘要
		適用 ▼全て	資格 有り	資格 無し						
1	(株)熊谷組・株木建設(株)・(株)小原建設特定共同企業体	<input type="checkbox"/>	<input type="radio"/>	<input type="radio"/>	表示	再作成	参加資格有	未	取消	
2	佐藤工業(株)・東鉄工業(株)・菱和建設(株)特定共同企業体	<input type="checkbox"/>	<input type="radio"/>	<input type="radio"/>	表示	再作成	参加資格有	済	取消	
3	(株)安藤・間・若築建設(株)・東野建設工業(株)特定共同企業体	<input type="checkbox"/>	<input type="radio"/>	<input type="radio"/>	表示	再作成	参加資格有	未	取消	
4	飛鳥建設(株)・岩田地崎建設(株)・岩手建設工業(株)特定共同企業体	<input type="checkbox"/>	<input type="radio"/>	<input type="radio"/>	表示	再作成	参加資格有	未	取消	
5	戸田建設(株)・(株)福田組・三陸土建(株)特定共同企業体	<input type="checkbox"/>	<input type="radio"/>	<input type="radio"/>	表示	再作成	参加資格有	未	取消	
6	五洋建設(株)・みらい建設工業(株)・工藤建設(株)特定共同企業体	<input type="checkbox"/>	<input type="radio"/>	<input type="radio"/>	表示	再作成	参加資格有	未	取消	
7	(株)竹中土木・りんかい日産建設(株)・(株)栄組特定共同企業体	<input type="checkbox"/>	<input type="radio"/>	<input type="radio"/>	表示	再作成	参加資格有	未	取消	
8	(株)瀧池組・佐藤工業(株)・(株)千葉匠建設特定共同企業体	<input type="checkbox"/>	<input type="radio"/>	<input type="radio"/>	表示	再作成	参加資格有	未	取消	
9	西松建設(株)・伊藤組土建(株)・旭ボーリング(株)特定共同企業体	<input type="checkbox"/>	<input type="radio"/>	<input type="radio"/>	表示	再作成	参加資格有	未	取消	
10	(株)不動テトラ・矢作建設工業(株)・下館建設(株)特定共同企業体	<input type="checkbox"/>	<input type="radio"/>	<input type="radio"/>	表示	再作成	参加資格有	未	取消	
11	前田建設(株)・東日本コンクリート(株)・宮城建設(株)特定共同企業体	<input type="checkbox"/>	<input type="radio"/>	<input type="radio"/>	表示	再作成	参加資格有	未	取消	
12	鹿島建設(株)・日本国土開発(株)・(株)平野組特定共同企業体	<input type="checkbox"/>	<input type="radio"/>	<input type="radio"/>	表示	再作成	参加資格有	未	取消	
13	大成建設(株)・大豊建設(株)・岩手基礎工業(株)特定共同企業体	<input type="checkbox"/>	<input type="radio"/>	<input type="radio"/>	表示	再作成	参加資格有	未	取消	

入札調書 (施工体制確認型総合評価落札方式)

午後 1時 4分

令和4年 8月24日

開札日時 令和4年 8月24日
落札決定日 令和4年 8月31日

工事名 一般国道107号大石地区道路災害復旧(トンネル築造) 工事

工事場所 岩手県和賀郡西和賀町大石地内

予定価格 6,164,258,100 円 調査基準価格 5,664,953,193 円

予定価格(税抜) 5,603,871,000 円 調査基準価格(税抜) 5,149,957,449 円

入札者名	技術評価点				入札額		評価値 (④÷⑤)	備考		
	標準点 ①	加算点	加算点 (補正後) ②	施工体制評価点		単位:円 ⑤				
				品質確保の 実効性	施工体制確 保の確実性				小計 ③	合計 ④ (①+②+③)
大成建設(株)・大豊建設(株)・岩手 基礎工業(株)特定共同企業体	(100)	26.0	26.0	15	15	30	156.0	5,155,561,320	30,258	
佐藤工業(株)・東鉄工業(株)・菱和 建設(株)特定共同企業体	(100)	13.8	13.8	15	15	30	143.8	5,155,561,320	27,892	
西松建設(株)・伊藤組工建(株)・旭 ポージング(株)特定共同企業体	(100)	17.4	17.4	15	15	30	147.4	5,155,449,242	28,591	
五洋建設(株)・みらい建設工業 (株)・工藤建設(株)特定共同企業体	(100)	20.4	20.4	15	15	30	150.4	5,155,393,203	29,173	
(株)熊谷組・株木建設(株)・(株) 小原建設特定共同企業体	(100)	22.4	22.4	15	15	30	152.4	5,155,561,320	29,560	
飛鳥建設(株)・岩田地崎建設(株)・ 岩手建設工業(株)特定共同企業体	(100)	14.8	14.8	15	15	30	144.8	5,155,393,203	28,087	
(株)不動テトラ・天作建設工業 (株)・下館建設(株)特定共同企業体	(100)	11.6	11.6	15	15	30	141.6	5,155,450,000	27,466	
鹿島建設(株)・日本国土開発(株)・ (株)平野組特定共同企業体	(100)	18.2	18.2	15	15	30	148.2	5,155,561,320	28,745	
(株)鴻池組・佐藤工業(株)・(株) 千葉匠建設特定共同企業体	(100)	14.2	14.2	15	15	30	144.2	5,155,449,242	27,970	
前田建設(株)・東日本コンクリート (株)・宮城建設(株)特定共同企業体	(100)	20.4	20.4	15	15	30	150.4	5,155,225,087	29,174	
(株)竹中土木・りんかい日産建設(株)・ (株)栄組特定共同企業体	(100)	11.6	11.6	15	15	30	141.6	5,155,561,320	27,465	
戸田建設(株)・(株)福田組・三陸土 建(株)特定共同企業体	(100)	25.4	25.4	15	15	30	155.4	5,155,253,107	30,144	
(株)安藤・間・若葉建設(株)・東野 建設工業(株)特定共同企業体	100	26.0	26.0	15	15	30	156.0	5,155,281,130	30,260	落札

備考

- 1 入札額に当該額の10%に相当する額を加算した金額が法律上の入札価格である。
- 2 「加算点(補正後)」②=加算点×施工体制評価点の割合
- 3 標準点が括弧書きのものは、開札後の入札参加資格確認の対象外であったことから暫定的に満点を表示しているものである。
- 4 施工体制評価点の点数が括弧書きのものは、施工体制確認とアリングを省略したことから暫定的に満点を表示しているものである。

工事担当課等名 道路建設課

所屬長	執行者	補助者	委任状確認者

施工体制確認型総合評価落札方式の具体的な評価基準（加算点 40 点）

工事名 一般国道 107 号大石地区道路災害復旧（トンネル築造）工事

選択項目：ウ 社会的要請への対応

1 個別課題

個別課題： 現道交通の影響 や豪雪等の地域特 性を踏まえた終点 側坑口部周辺の安 全対策について	評価条件	優れた目標が設定され、その目標を達成するための具体的な手法及び根拠が提案されているか評価する。
	3.0 点	優れた目標を設定しており、手法及び根拠が具体的である。
	1.5 点	やや優れた目標を設定しており、手法及び根拠が具体的である。
	0.7 点	提案は適切であるが、上記以外の場合。
	0.0 点	提案が劣っている、または、提案が不適切である。

2 その他課題

発注者が指定した課題以外の選択項目に資する提案について	評価条件	優れた目標が設定され、その目標を達成するための具体的な手法及び根拠が提案されているか評価する。
	2.0 点	優れた目標を設定しており、手法及び根拠が具体的である。
	1.0 点	提案は適切であるが、上記以外の場合。
	0.0 点	提案が劣っている、または、提案が不適切である。

特定調達契約に係る一般競争入札参加資格確認調書

1 確認対象工事

工事名	一般国道107号大石地区道路災害復旧（トンネル築造）工事		
工事場所	岩手県和賀郡西和賀町大石地内		
公告日	令和4年7月8日	開札日	令和4年8月24日

2 入札参加資格の確認内容

(1) 施工実績

工事名	国道106号 箱石地区道路工事	指示事項等
コリンプス登録	<input checked="" type="checkbox"/> (登録番号 4021831721) ・ 無	
工事場所	岩手県宮古市川井 ～ 岩手県宮古市箱石地内	
最終請負額	6,869,880千円 (千円)	
発注者	国土交通省東北地方整備局	
工期	平成26年12月17日 ～ 平成31年2月28日	
受注形態等	<input checked="" type="checkbox"/> 単体施工 (<input checked="" type="checkbox"/> 元請 ・ 一次下請) ・ JV施工 (代表 ・ 非代表 %)	
工事概要	NATM工法による道路トンネル 連続掘削延長1,491.6m 覆工延長1,493.1m 内空断面積 (代表値) 88㎡	

(2) 配置予定の技術者の資格・施工経験

氏名	生年月日		指示事項等	
雇入れ年月日				
資格免許等	<ul style="list-style-type: none"> ・ 1級土木施工管理技士 ・ 監理技術者資格者証 ・ 監理技術者講習修了証 		指示事項等	
施工経験	工事名	国道106号 箱石地区道路工事		
	コリンプス登録	<input checked="" type="checkbox"/> (登録番号 4021831721) ・ 無		
	工事場所	岩手県宮古市川井 ～ 岩手県宮古市箱石地内		
	最終請負額	6,869,880千円 (千円)		
	発注者	国土交通省東北地方整備局 従事役職 現場代理人		
	工期	平成26年12月17日 ～ 平成31年2月28日		
	従事期間	平成27年2月12日 ～ 平成30年4月19日		
受注形態等	<input checked="" type="checkbox"/> 単体施工 (<input checked="" type="checkbox"/> 元請 ・ 一次下請) ・ JV施工 (代表 ・ 非代表 %)			
工事概要	NATM工法による道路トンネル 連続掘削延長1,491.6m 覆工延長1,493.1m 内空断面積 (代表値) 88㎡			
配置予定の技術者が経營業務管理責任者又は営業所専任技術者に該当	する ・ <input checked="" type="checkbox"/> ない		指示事項等	
現在従事中の工事の有無	有 ・ <input checked="" type="checkbox"/> 無			
	有の場合	工事名		
		発注者		
		従事役職	(専任・非専任)	
工期	年 月 日 ～ 年 月 日			

(3) 現場代理人 (低入札の場合に記載してください。)

氏名	生年月日	年 月 日	指示事項等	
雇入れ年月日	年 月 日 (直近の雇入れ年月日を記載してください。)			
現場代理人が経營業務管理責任者又は営業所専任技術者に該当	する ・ しない		指示事項等	
現在従事中の工事の有無	有 ・ 無			
	有の場合	工事名		
		発注者		
		従事役職		
工期	年 月 日 ～ 年 月 日			

特定調達契約に係る一般競争入札の入札参加資格を確認するため、上記のとおり提出します。なお、この調書の記載事項及び確認書類は、すべての事実と相違ないことを誓約します。

令和4年8月29日

所在地 宮城県仙台市青葉区一番町一丁目3番1号
 商号又は名称 株式会社安藤・間 東北支店
 代表者氏名 常務執行役員支店長 月津 肇

特定調達契約に係る一般競争入札参加資格確認調書

1 確認対象工事

工事名	一般国道107号大石地区道路災害復旧（トンネル築造）工事		
工事場所	岩手県和賀郡西和賀町大石地内		
公告日	令和4年7月8日	開札日	令和4年8月24日

2 入札参加資格の確認内容

(1) 施工実績

下記2件の実績は事業主体を当初の東日本高速道路株式会社から国の方針により国土交通省発注に切り変えた為、随意契約により施工を切れ目無く継続しカラリトンネル(3,016m)を完成した工事。

工事名	北海道横断自動車道カラリトンネル工事	指示事項等
コリンズ登録	<input checked="" type="checkbox"/> (登録番号 11854035V) ・ 無	
工事場所	北海道釧路市音別町4番地	
最終請負額	5,637,061 千円 (1,409,265 千円)	
発注者	東日本高速道路株式会社北海道支社	
工期	平成18年2月4日 ~ 平成21年7月17日	
受注形態等	単体施工 (元請 ・ 一次下請) ・ <input checked="" type="checkbox"/> JV施工 (代表 ・ <input checked="" type="checkbox"/> 非代表) 25 %	
工事概要	NATM工法による道路トンネル(全延長3,016m) 連続掘削延長2,766m(最終3,015m) 覆工延長1,166.2m(最終3,016m) $3,015m \times (25\%/50\%) = 1,507m$	

工事名	北海道横断自動車道 釧路市 カラリトンネル工事	指示事項等
コリンズ登録	<input checked="" type="checkbox"/> (登録番号 12663111Z) ・ 無	
工事場所	北海道釧路市音別町4番地	
最終請負額	2,235,450 千円 (558,862 千円)	
発注者	国土交通省北海道開発局	
工期	平成21年6月13日 ~ 平成23年3月25日	
受注形態等	単体施工 (元請 ・ 一次下請) ・ <input checked="" type="checkbox"/> JV施工 (代表 ・ <input checked="" type="checkbox"/> 非代表) 25 %	
工事概要	NATM工法による道路トンネル(全延長3,016m) 連続掘削延長249m(最終3,015m) 覆工延長1,849.8m(最終3,016m) $3,015m \times (25\%/50\%) = 1,507m$	

(2) 配置予定の技術者の資格・施工経験

氏名	[] 生年月日 []		指示事項等
雇入れ年月日	[] (直近の雇入れ年月日を記載してください。)		
資格免許等	<ul style="list-style-type: none"> ・1級土木施工管理技士 ・監理技術者資格者証 ・監理技術者講習修了証 		指示事項等
施工経験	工事名	緊急地方道路整備工事	
	コリンズ登録	<input checked="" type="checkbox"/> (登録番号 12075244U) ・ 無	
	工事場所	徳島県名西郡神山町養瀬～徳島県名西郡神山町坂瀬川	
	最終請負額	950,040 千円 (617,526 千円)	
	発注者	徳島県 東部県土整備局(徳島) 従事役職 監理技術者	
	工期	平成18年12月16日 ~ 平成21年9月30日	
	従事期間	平成18年12月16日 ~ 平成20年11月24日	
受注形態等	単体施工(元請・一次下請)・ <input checked="" type="checkbox"/> JV施工(代表)・非代表 65 %		
工事概要	NATM工法による道路トンネル(全延長531m) 連続掘削延長531m 覆工延長531m		
配置予定の技術者が経営業務管理責任者又は営業所専任技術者に該当			する・ <input checked="" type="checkbox"/> しない
現在従事中の工事の有無	有・ <input checked="" type="checkbox"/> 無		
	有の場合	工事名	[]
		発注者	[]
		従事役職	[] (専任・非専任)
工期		[] 年 [] 月 [] 日 ~ [] 年 [] 月 [] 日	

(3) 現場代理人（低入札の場合に記載してください。）

氏名	生年月日		年	月	日	指示事項等	
雇入れ年月日	年 月 日（直近の雇入れ年月日に記載してください。）						
現場代理人が経營業務管理責任者又は営業所専任技術者に該当				する・しない			
有・無							
現在従事中の 工事の有無	有の場合	工事名					
		発注者					
		従事役職					
		工期	年	月	日	～	年

特定調達契約に係る一般競争入札の入札参加資格を確認するため、上記のとおり提出します。なお、この調書の記載事項及び確認書類は、すべての事実と相違ないことを誓約します。

令和4年8月29日

所在地 宮城県仙台市青葉区本町二丁目10番28号
 商号又は名称 若築建設株式会社東北支店
 代表者氏名 執行役員支店長 山本 英世



特定調達契約に係る一般競争入札参加資格確認調書

1 確認対象工事

工事名	一般国道107号大石地区道路災害復旧（トンネル築造）工事		
工事場所	岩手県和賀郡西和賀町大石地内		
公告日	令和4年7月8日	開札日	令和4年8月24日

2 入札参加資格の確認内容

(1) 施工実績

工事名			指示事項等
コリンズ登録	有（登録番号） ・ 無		
工事場所			
最終請負額	千円（） 千円		
発注者			
工期	年 月 日 ～ 年 月 日		
受注形態等	単体施工（元請 ・ 一次下請） ・ J V施工（代表 ・ 非代表 %）		
工事概要			

(2) 配置予定の技術者の資格・施工経験

氏名			生年月日			指示事項等
雇入れ年月日	(直近の雇入れ年月日を記載してください。)					
資格免許等	<ul style="list-style-type: none"> ・1級土木施工管理技士 ・監理技術者資格者証 ・監理技術者講習修了証 					
施工経験	工事名					
	コリンズ登録	有（登録番号） ・ 無				
	工事場所					
	最終請負額	千円（） 千円				
	発注者			従事役職		
	工期	年 月 日 ～		年 月 日		
	従事期間	年 月 日 ～		年 月 日		
受注形態等	単体施工（元請 ・ 一次下請） ・ J V施工（代表 ・ 非代表 %）					
工事概要						
配置予定の技術者が経營業務管理責任者又は営業所専任技術者に該当						する ・ <input checked="" type="checkbox"/> しない
現在従事中の工事の有無	有 ・ <input checked="" type="checkbox"/> 無					
	有の場合	工事名				
		発注者				
		従事役職	(専任・非専任)			
工期	年 月 日 ～		年 月 日			

(3) 現場代理人（低入札の場合に記載してください。）

氏名			生年月日			指示事項等	
雇入れ年月日	年 月 日 (直近の雇入れ年月日を記載してください。)						
現場代理人が経營業務管理責任者又は営業所専任技術者に該当							する ・ <input type="checkbox"/> しない
現在従事中の工事の有無	有 ・ 無						
	有の場合	工事名					
		発注者					
		従事役職					
工期	年 月 日 ～		年 月 日				

特定調達契約に係る一般競争入札の入札参加資格を確認するため、上記のとおり提出します。なお、この調書の記載事項及び確認書類は、すべての事実と相違ないことを誓約します。

令和4年8月29日

所在地 岩手県盛岡市加賀野二丁目8番15号
 商号又は名称 東野建設工業株式会社
 代表者氏名 代表取締役社長 東野 久晃

岩手県
岩手県知事
達増 拓也

落札者決定通知書

下記案件について、下記の者が落札した旨通知いたします。

記

案件番号	103001070120220106
案件名称	一般国道107号大石地区道路災害復旧(トンネル築造)工事
開札日時	令和04年08月24日 13時04分
落札企業名称	(株)安藤・間
落札企業体名称	(株)安藤・間・若築建設(株)・東野建設工業(株)特定共同企業体
落札金額	5,155,281,130 円(税抜き)
備考	
総合評価項目名称	標準点及び施工体制評価点は満点と仮定した暫定的な技術評価点
評価値	30.26

道 建 第 5 4 号

令和 4 年 10 月 18 日

(株) 安藤・間・若築建設 (株)・東野建設工業 (株) 特定共同企業体

代表者 株式会社安藤・間東北支店

常務執行役員支店長 月津 肇 様

岩手県知事 達増 拓也



一般国道 107 号大石地区道路災害復旧 (トンネル築造) 工事の請負契約について

このことについて、令和 4 年 9 月 20 日付けで貴社と仮契約を締結し、地方自治法 (昭和 22 年法律第 67 号) 第 96 条第 1 項第 5 号及び議会の議決に付すべき契約及び財産の取得又は処分に関する条例 (昭和 39 年岩手県条例第 30 号) 第 2 条の規定により、県議会に付議しておりましたが、令和 4 年 10 月 17 日に議決になりましたので通知します。

記

- 1 本契約日 令和 4 年 10 月 17 日
- 2 工 期 令和 4 年 10 月 18 日から 令和 7 年 7 月 1 日まで

担当：道路建設課整備担当 高橋

〒020-8570 岩手県盛岡市内丸 10-1

電話 019-629-5870

FAX 019-629-9214

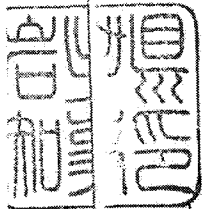

岩手県営建設工事請負仮契約書

- 1 工事名 一般国道107号大石地区道路災害復旧（トンネル築造）工事
- 2 工事場所 岩手県和賀郡西和賀町大石地内
- 3 工期 着工日 議会の議決の日の翌日
完成期限 着工日から988日間
- 4 工事を施工しない日及び工事を施工しない時間帯の定め
(1) 定めあり（別紙特記仕様書等のとおり）
(2) 定めなし
- 5 請負代金額 金 5,670,809,243 円
(うち取引に係る消費税及び地方消費税の額 金 515,528,113 円)
- 6 契約保証金 免除
- 7 解体工事に要する費用等 別紙1のとおり

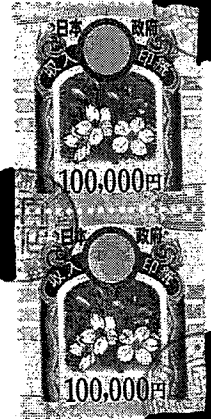

上記の工事について、発注者と受注者は、各々の対等な立場における合意に基づいて、別記条項によって公正な請負契約を締結し、信義に従って誠実にこれを履行するものとする。

また、受注者が共同企業体を結成している場合には、受注者は、特定共同企業体協定書により契約書記載の工事を共同連帯して請け負う。

本契約締結の証として本書2通を作成し、当事者記名押印の上、各自1通を保有する。

なお、この仮契約は、地方自治法（昭和22年法律第67号）第96条第1項第5号及び議会の議決に付すべき契約及び財産の取得又は処分に関する条例（昭和39年岩手県条例第30号）第2条の規定により、岩手県議会において当該契約に係る議案が可決された時をもって、本契約の効力が生ずるものとする。

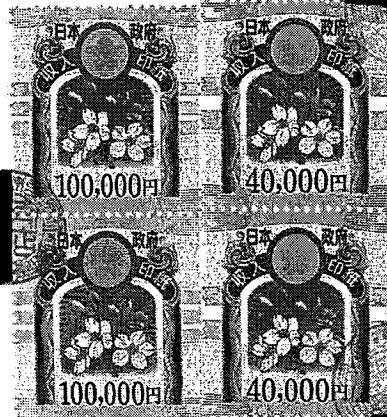

令和 4 年 9 月 20 日

発注者

岩手県

代表者 岩手県知事 達増 拓也

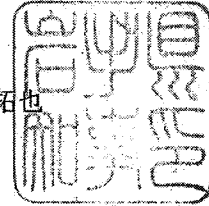

受注者

(株) 安藤・間・若築建設 (株) ・東野建設工業 (株)
特定共同企業体

宮城県仙台市青葉区一番町一丁目 3 番 1 号

代表者 株式会社安藤・間東北支店

構成員

東京都港区東新橋一丁目 9 番 1 号

株式会社安藤・間

代表取締役社長 福富 正人

上記代理人

宮城県仙台市青葉区一番町一丁目 3 番 1 号

株式会社安藤・間東北支店

常務執行役員支店長 月津 肇

構成員

東京都目黒区下目黒二丁目 23 番 18 号

若築建設株式会社

代表取締役社長 烏田 克彦

上記代理人

宮城県仙台市青葉区本町二丁目 10 番 28 号

若築建設株式会社東北支店

執行役員支店長 山本 英世

構成員

盛岡市加賀野二丁目 8 番 15 号

東野建設工業株式会社

代表取締役社長 東野 久晃

位置図

一般国道107号大石地区道路災害復旧（トンネル築造）工事
施工箇所 岩手県和賀郡西和賀町大石地内
復旧延長 1,510.0m

トンネル延長 1,470.0m

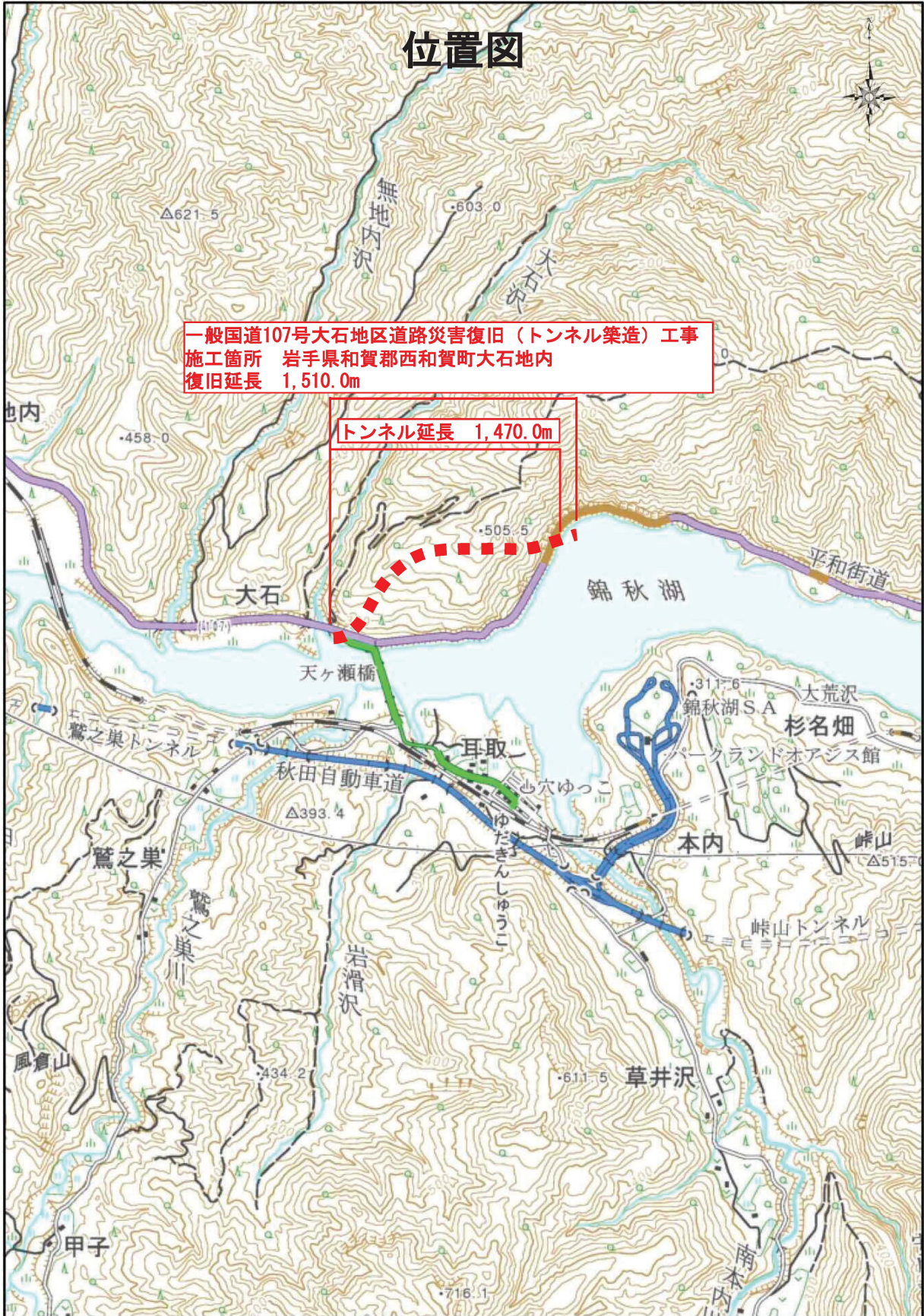

1:25000

「この地図の作成に当たっては、国土地理院長の承認を得て、同院発行の2万5千分の1地形図を使用した。（承認番号 平28 管後、第307-61SMAP37585号）」

平面図 S=1:2500
 復旧延長 L=2,447.3m 幅員W=7.5m~12.5m
 復旧延長 L=1,510.0m

NO. -1-1.0

NO. 74+9.0

NO. 91+17.28

終点開口
NO. 74+0.0

NO. 84+0.0

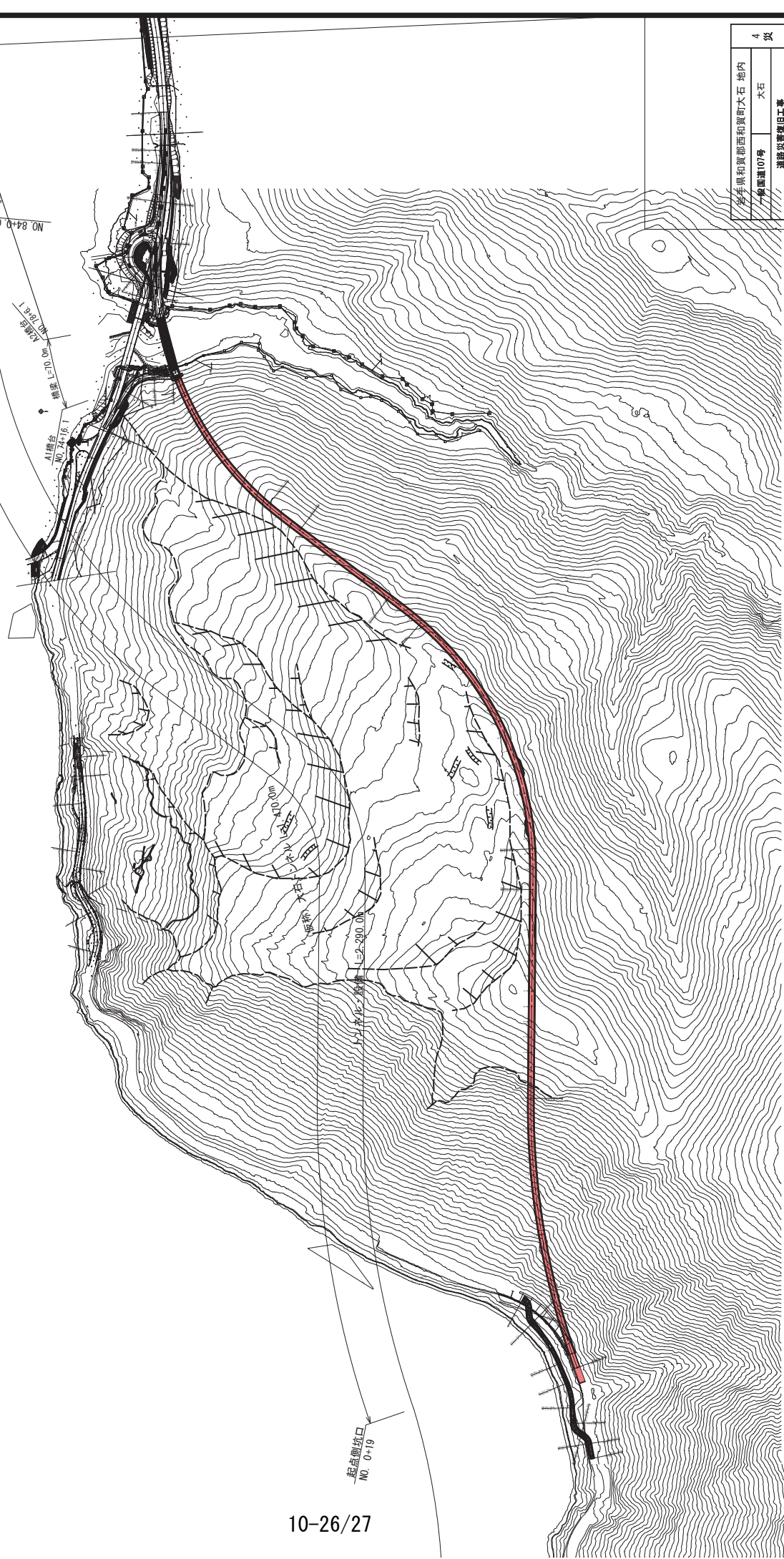

香川県和歌郡西和賀町大石 地内		4	頁
計画	大石		
設計	道路改善部工事		
年月日	平面図		
縮尺	1		
番尺	NO.		
S=1:2500			

起点側坑門工一般図 (1) S=1:100

縦断面
A-A 断面

正面図
NO. 0+19
FH=261.886

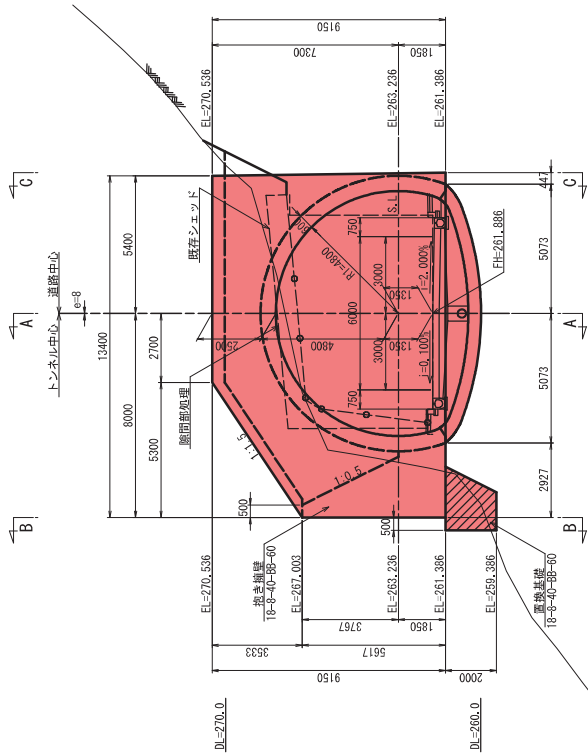

平面図

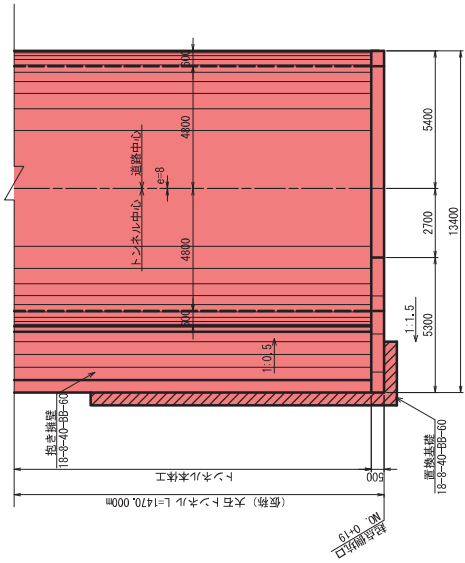

断面図
NO. 1+18
FH=261.673

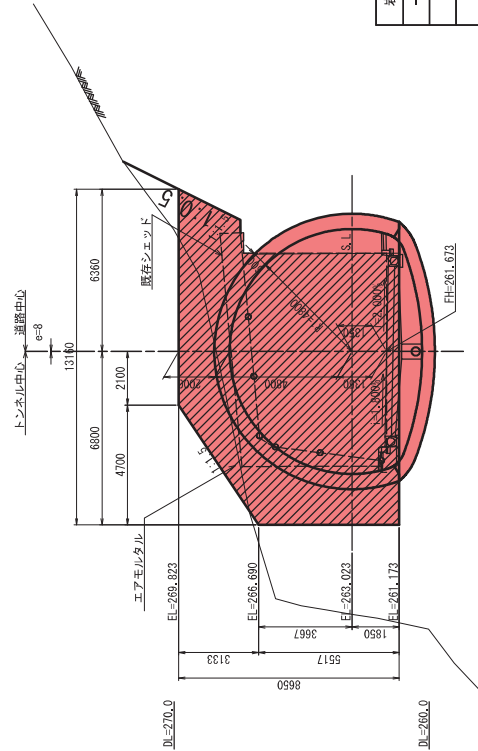
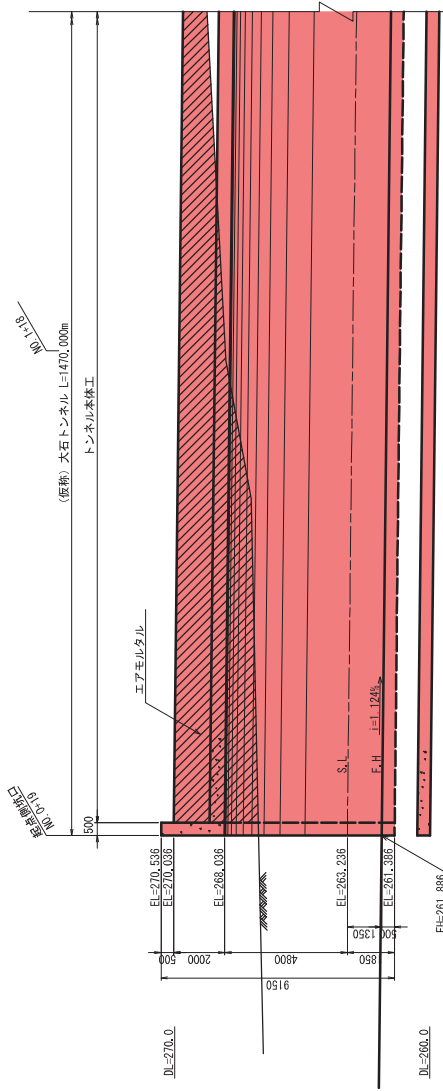

岩手県和賀郡西和賀町大石 地内	4	災	号
一般国道107号	大石		
道路改良工事			
和賀町門工一般図 (1)	1		
設計	図		
東海 令和 年 月 日	縮尺	S=1:100	