

施設総合管理所	
業務委託名	施設総合管理所ほか清掃業務委託
図名	施設総合管理所、四十四田発電所、岩洞第一発電所、岩洞第二発電所位置図
図面番号	1
岩手県企業局	

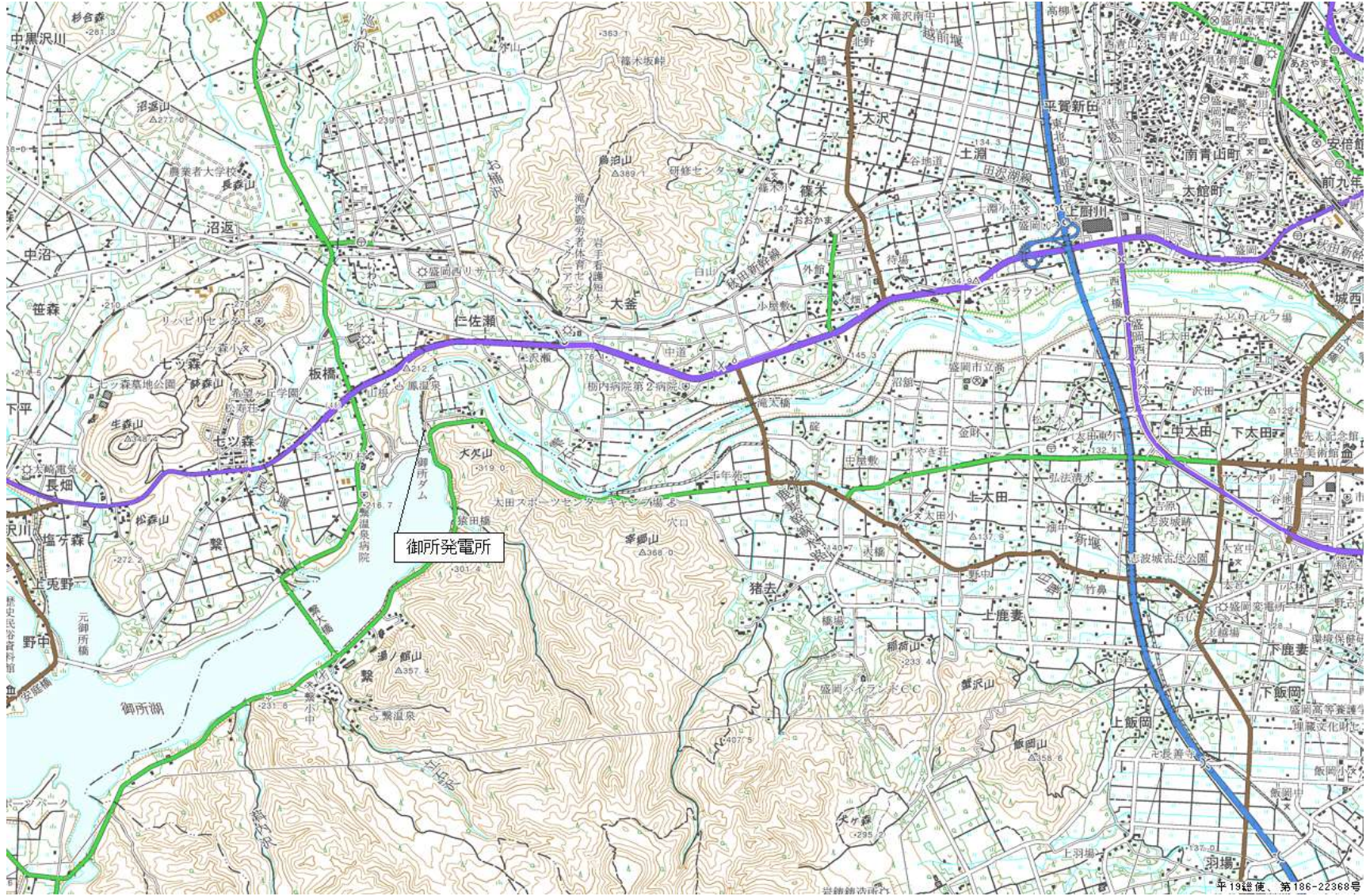

施設総合管理所	
業務委託名	施設総合管理所ほか清掃業務委託
図名	御所発電所位置図
図面番号	2
岩手県企業局	



平19総使、第186-22368号

施設総合管理所	
業務委託名	施設総合管理所ほか清掃業務委託
図名	北ノ又発電所、北ノ又第二発電所 松川発電所、柏台発電所位置図
図面番号	3
岩手県企業局	

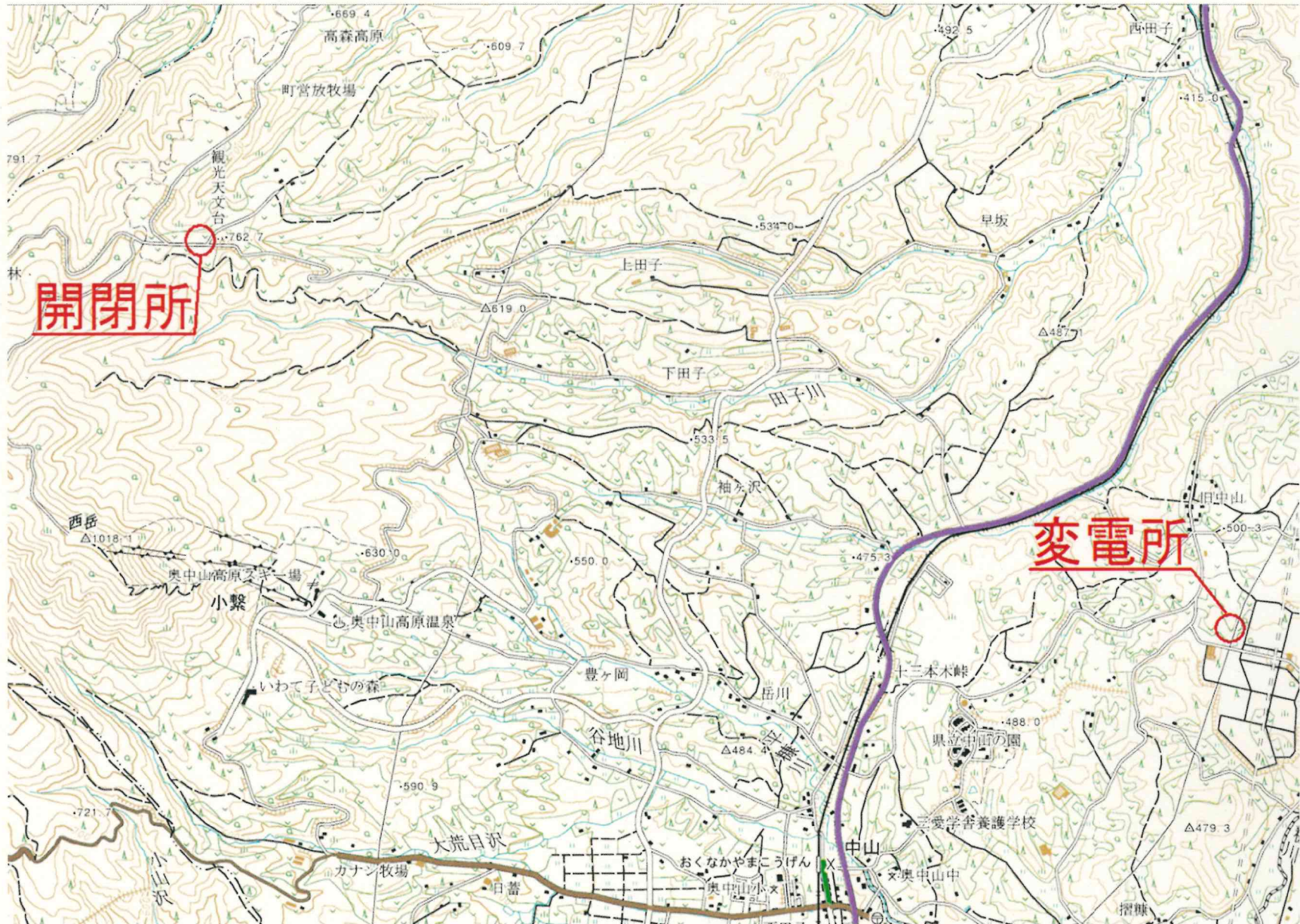

施設総合管理所	
業務委託名	施設総合管理所ほか清掃業務委託
図名	高森高原風力発電所 変電所及び開閉所位置図
図面番号	4
岩手県企業局	

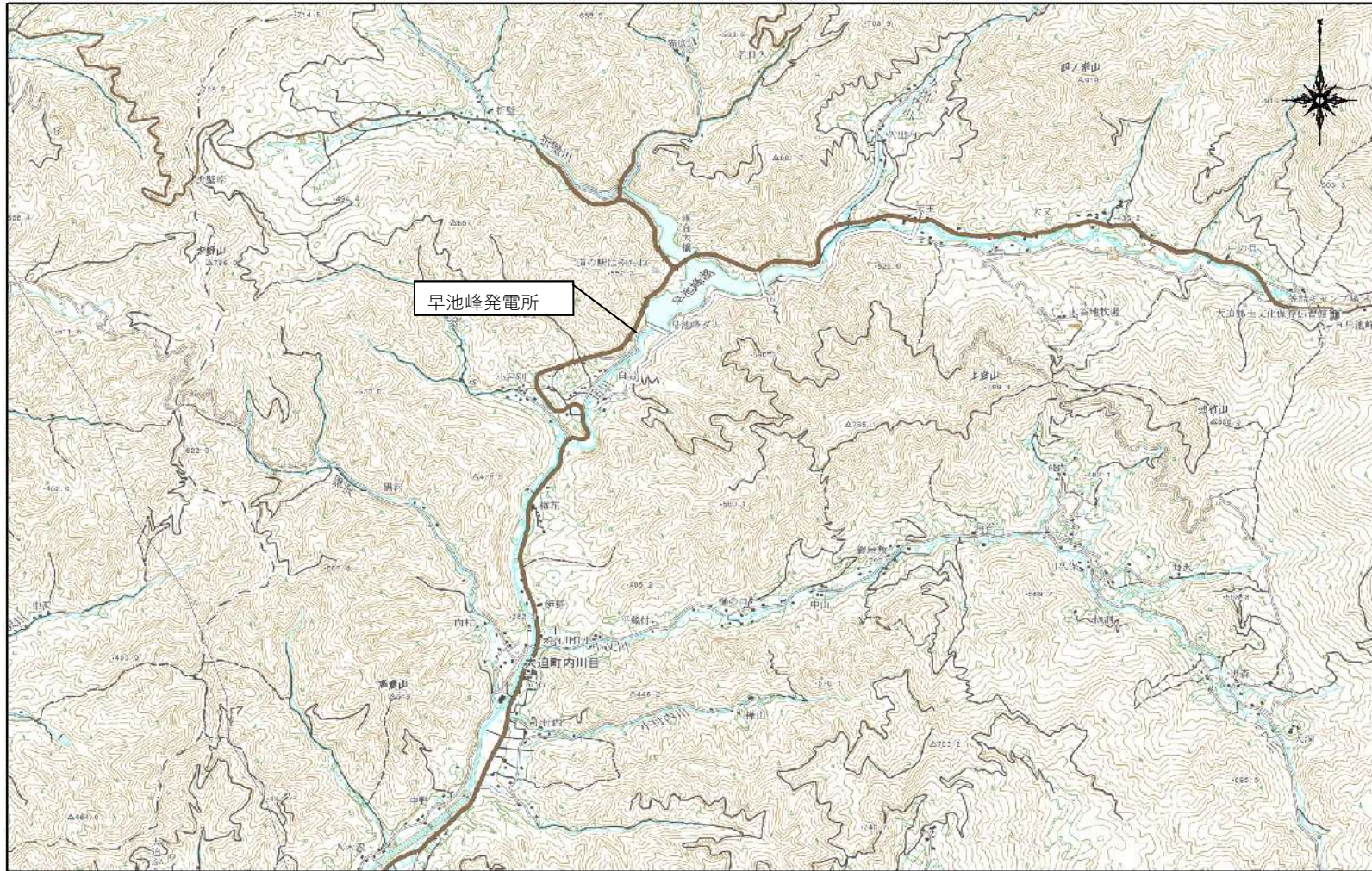

早池峰発電所

北野建設株式会社



この地図の作成に当たっては、国土地理院長の承認を得て、国
院発行の2万5千分の1地形図を使用したものである。(承認番
号「平19給保(第165-2233号)」)

施設総合管理所	
業務委託名	施設総合管理所ほか清掃業務委託
図名	早池峰発電所 位置図
図面番号	5
岩手県企業局	

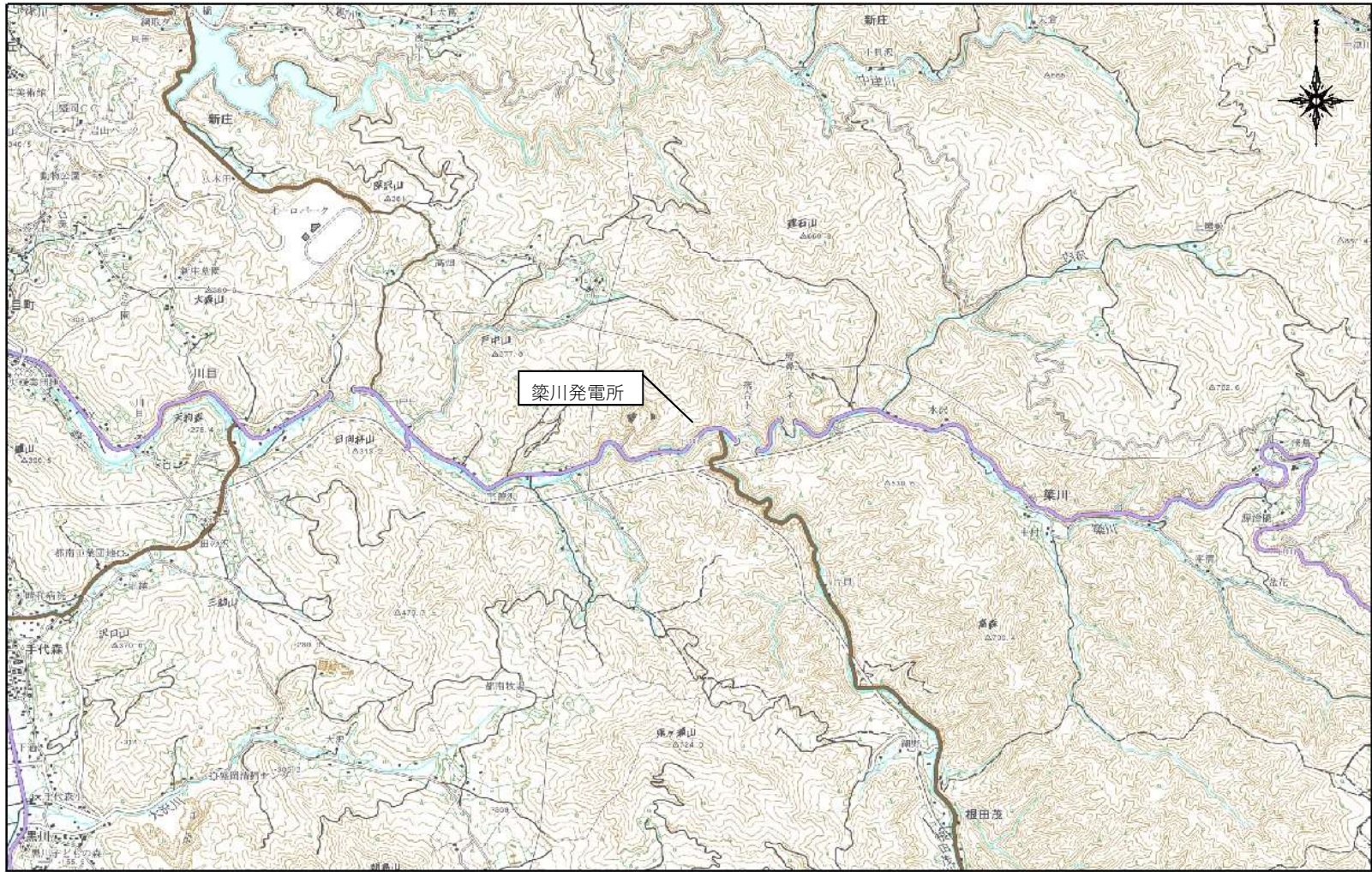

北日本地図株式会社

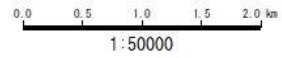

この地図の作成に当たっては、国土院院長の承認を得て、国
院発行の2.5万分の1地形図を使用しましたものである。(承認番
号「平19総使・第186-23368号」)

施設総合管理所	
業務委託名	施設総合管理所ほか清掃業務委託
図名	梁川発電所 位置図
図面番号	6
岩手県企業局	



施設総合管理所	
業務委託名	施設総合管理所ほか清掃業務委託
図名	1階平面図
図面番号	7
岩手県企業局	

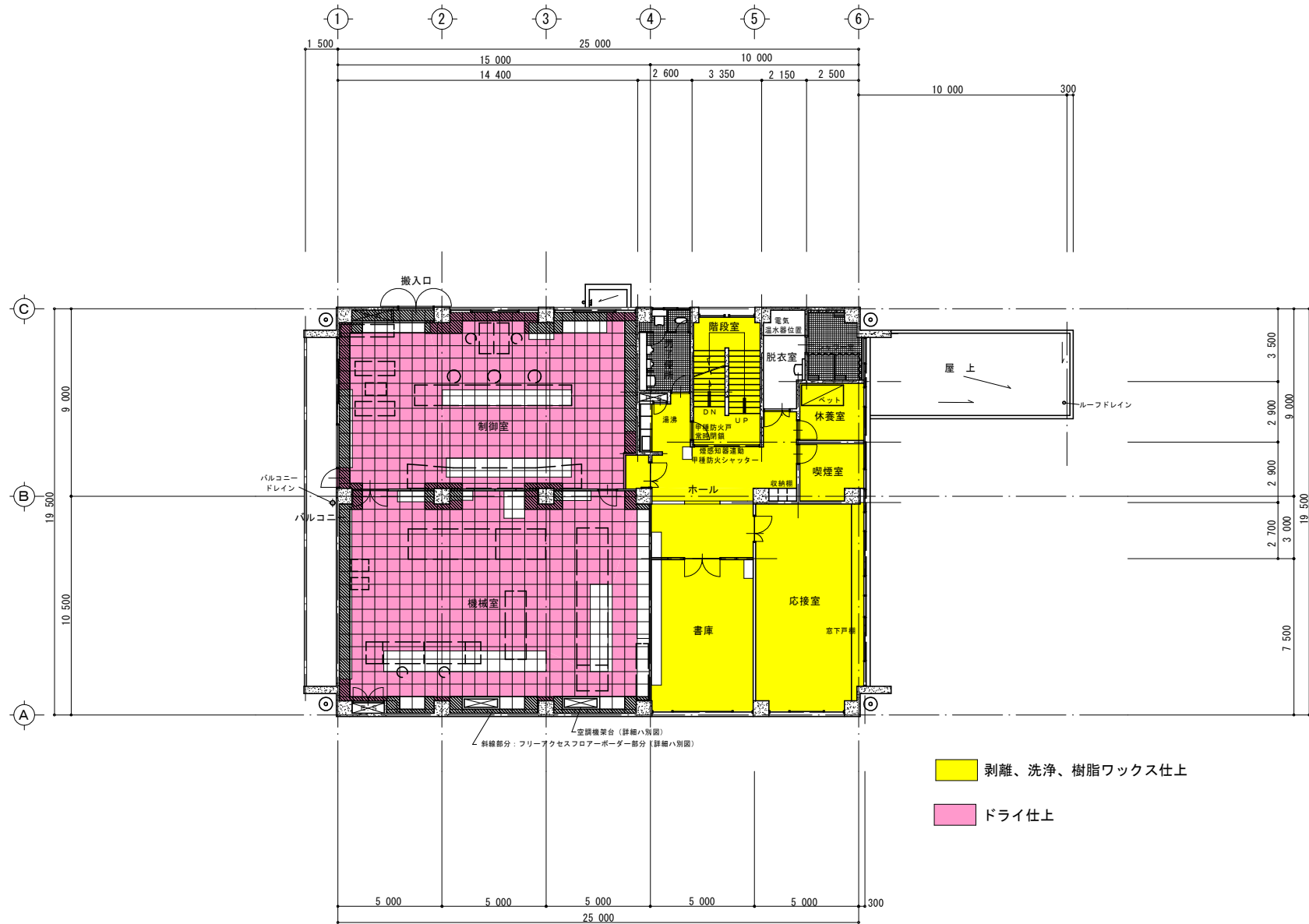

2階平面図 S=1/200

施設総合管理所	
業務委託名	施設総合管理所ほか清掃業務委託
図名	2階平面図
図面番号	8
岩手県企業局	

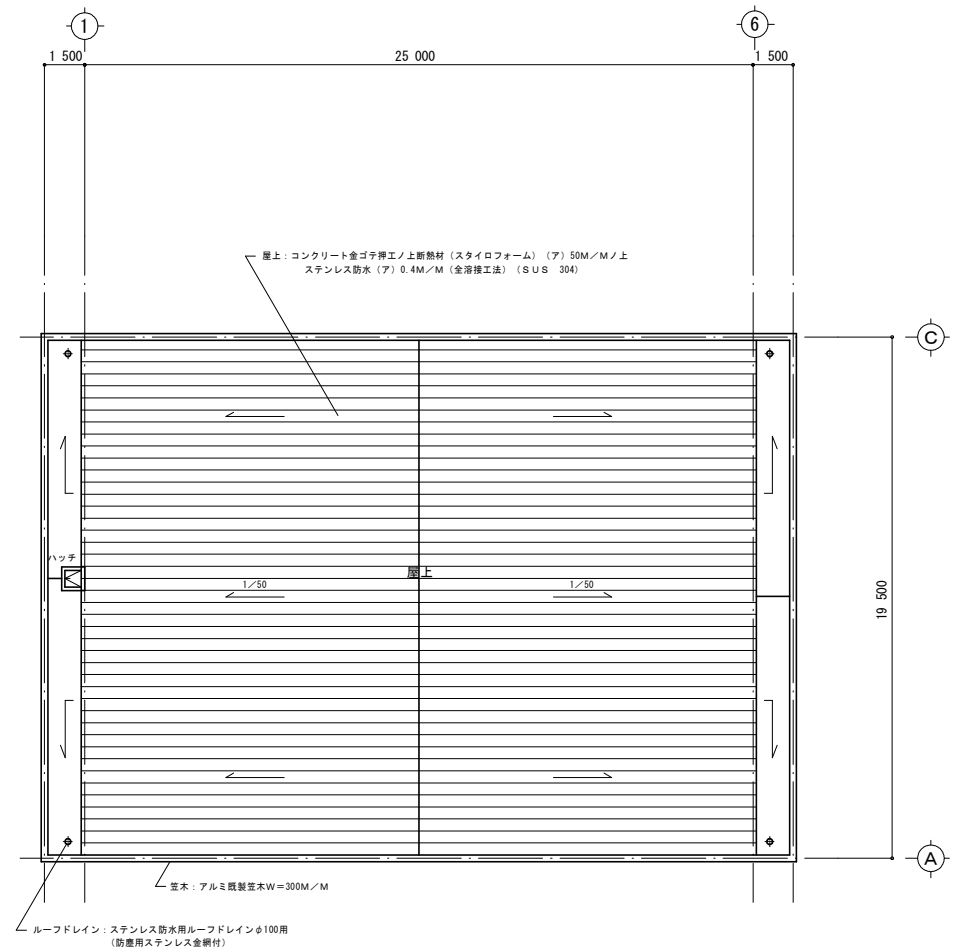

剥離、洗浄、樹脂ワックス仕上

ドライ仕上

施設総合管理所	
業務委託名	施設総合管理所ほか清掃業務委託
図名	3階平面図・屋根伏図
図面番号	9
岩手県企業局	

符号数	ADW 1 1	ADW 2 1	AD 1 1	AD 2 1	ADW 3 1	ADW 4 2
位置	風除室 1	風除室 1	風除室 2	風除室 2	事務室	制御室, 資料室
形式	再抽嵌め殺シ引分ケドア (自動ドア) 見込100M/M	全 左	両開扉ドア	全 左	外側シ排煙ランマ: 嵌め殺シ窓付片開フラッシュドア見込70M/M	外側シ排煙ランマ: 嵌め殺シ片引窓付片開フラッシュドア見込70M/M
材種	アルミ	全 左	全 左	全 左	アルミ	全 左
仕上						
硝子	ドア部分: 強化硝子 (ア) 12M/M, 再抽フロート (ア) 8M/M	全 左	フロート (ア) 8M/M	全 左	フロート (ア) 5M/M+A6+フロート (ア) 5M/M	全 左 一部フロート (ア) 5M/M+A6+網入トーマイ (ア) 6.8M/M (乙防部分)
錠	メーカー指定錠		フランス高シ、シリンダー錠	フランス高シ、シリンダー錠	シリンダー錠	シリンダー錠、クレセント
丁番			フロアヒンジ	全 左	ステンレス丁番	全 左
その他	自動ドアスイッチ: 熱線スイッチ (天井埋込型)	自動ドアスイッチ: 電磁マットスイッチ	ドアハンドル	全 左	ドアチェック、オペレーター	全 左
備考	附属品一式	全 左				

符号数	AW 1 1	AW 2 1	AW 3 1
位置	ホール	事務室	応接室, 休養室, シャワー室
形式	嵌め殺シ窓 見込100M/M	外側シ排煙ランマ付: 嵌め殺シ片引窓見込70M/M	全 左
材種	アルミ	全 左	全 左
仕上			
硝子	フロート (ア) 6M/M+A6+フロート (ア) 6M/M	フロート (ア) 5M/M+A6+フロート (ア) 5M/M	フロート (ア) 5M/M+A6+フロート (ア) 5M/M ※ 部分 フロート (ア) 3M/M+A6+型板 (ア) 4M/M
錠		クレセント	全 左
丁番		ステンレス丁番	全 左
その他	オペレーター	オペレーター	全 左
備考		手すり取付補強材	全 左

符号数	AW 4 1	AW 5 1, AW 5 2	AW 6 1, AW 6 2
位置	会議室, 静養室	応接室, 事務室, 会議室	事務室, 書庫, 会議室
形式	外側シ排煙ランマ付嵌め殺シ片引窓 見込70M/M	全 左	全 左
材種	アルミ	全 左	全 左
仕上			
硝子	フロート (ア) 5M/M+A6+フロート (ア) 5M/M	フロート (ア) 5M/M+A6+フロート (ア) 5M/M	フロート (ア) 5M/M+A6+網入トーマイ (ア) 6.8M/M
錠	クレセント	全 左	全 左
丁番	ステンレス丁番	全 左	全 左
その他	オペレーター	全 左	全 左
備考	手すり取付補強材	全 左	全 左

施設総合管理所	
業務委託名	施設総合管理所ほか清掃業務委託
図名	建具表1
図面番号	10
岩手県企業局	

符号数	AW7 2 AW1 2	AW8 1 AW9 3	AW9 2	AW10 2 AW10 4	AW11 3 AW11 3	AW12 1	AW13 2
位置	事務室、資料室	事務室、資料室	事務室、資料室	男子便所	更衣室、機械室、物品庫	階段室	階段室
形式	外側シ摺履ランマ付嵌メ殺シ片引窓 見込70M/M	外側シ摺履ランマ：嵌メ殺シ付片引窓 見込70M/M	全左	嵌メ殺シ付ヒリ出シ窓 見込70M/M	全左	嵌メ殺シ窓 見込70M/M	嵌メ殺シ付突出シ窓 見込70M/M
材種	アルミ	アルミ	全左	全左	全左	アルミ 軽量形鋼ステンレス（ヘアーライン）	全左
仕上	フロート（ア）5M/M+A6 A6+フロート（ア）5M/M	フロート（ア）5M/M+A6 A6+フロート（ア）5M/M	フロート（ア）5M/M+A6 A6+フロート（ア）5M/M	フロート（ア）3M/M+A6+型板（ア）4M/M	フロート（ア）5M/M+A6 +網型（ア）6.8M/M	フロート（ア）3M/M+A6+フロート（ア）3M/M	全左
金物	錠 カムラッチ	錠 カムラッチ	錠 カムラッチ	錠 カムラッチ	錠 カムラッチ	錠 カムラッチ	錠 カムラッチ
丁番	ステンレス丁番	ステンレス丁番	ステンレス丁番	メーカー仕様品	ステンレス丁番	ステンレス丁番	ステンレス丁番
その他	オペレーター	オペレーター	オペレーター	メーカー仕様品	オペレーター	オペレーター	オペレーター
備考	手すり取付補強材	手すり取付補強材	手すり取付補強材	手すり取付補強材	手すり取付補強材	手すり取付補強材	手すり取付補強材

符号数	AW14 1 AW14 1	AW15 1	AD3 1	SD1 1	SD2 1	SD3 1	SD3 3	SD4 1
位置	事務室、資料室	玄関	シャワー室	機械室	ポンプ室	機械室	階段室	物入
形式	外側シ摺履ランマ付嵌メ殺シ片引窓 見込70M/M	嵌メ殺シ窓 見込100M/M	片引ドア 見込70M/M	両開キフラッシュドア（エアタイト）	片開キフラッシュドア（エアタイト）	片開キフラッシュドア（エアタイト）	片開キフラッシュドア（エアタイト）	片開キフラッシュドア（エアタイト）
材種	アルミ 軽量形鋼ステンレス（ヘアーライン）	アルミ	アルミ	ステン	ステン	ステン	ステン	ステン
仕上	ノミ乙防（フロート（ア）5M/M+A6 +網入トーマイ（ア）6.8M/M	ノミ乙防（フロート（ア）5M/M+A6 +網入トーマイ（ア）6.8M/M	ノミ乙防（フロート（ア）5M/M+A6 +網入トーマイ（ア）6.8M/M	腰：型板（ア）4M/M 上：フロート（ア）3M/M	腰：型板（ア）4M/M 上：フロート（ア）3M/M	腰：型板（ア）4M/M 上：フロート（ア）3M/M	腰：型板（ア）4M/M 上：フロート（ア）3M/M	腰：型板（ア）4M/M 上：フロート（ア）3M/M
金物	錠 カムラッチ	錠 カムラッチ	錠 カムラッチ	錠 カムラッチ	錠 カムラッチ	錠 カムラッチ	錠 カムラッチ	錠 カムラッチ
丁番	ステンレス丁番	ステンレス丁番	ステンレス丁番	ステンレス丁番	ステンレス丁番	ステンレス丁番	ステンレス丁番	ステンレス丁番
その他	オペレーター	オペレーター	オペレーター	オペレーター	オペレーター	オペレーター	オペレーター	オペレーター
備考	手すり取付補強材	手すり取付補強材	手すり取付補強材	手すり取付補強材	手すり取付補強材	手すり取付補強材	手すり取付補強材	手すり取付補強材

符号数	SD5 3	SD6 3	SD7 2	SS1 2	SS2 1	STH1 1
位置	事務室、機器室、資料室	女子便所、湯沸	制御室、資料室	階段室	階段室	屋上
形式	両開キフラッシュドア	片開キ点検口	両開キフラッシュドア（エアタイト）	重量シャッター	重量シャッター	点検用ハッチ
材種	ステン	ステン	ステン	ステン	ステン	ステン
仕上	O.P (2)	O.P (2)	F.P (4)	焼付塗装	焼付塗装	ヘアーライン仕上
金物	錠 シリリンダー錠、ケースハンドル、フランジ落シ ビスボットヒンジ	錠 ケースハンドル ステンレス丁番	錠 フランジ落シ、グレモン錠 ビスボットヒンジ	錠 付属品一式	錠 付属品一式	錠 ステンレス丁番 アームストッパー 取手
備考			180°開閉式			

施設総合管理所	
業務委託名	施設総合管理所ほか清掃業務委託
図名	建具表2
図番番号	11
岩手県企業局	

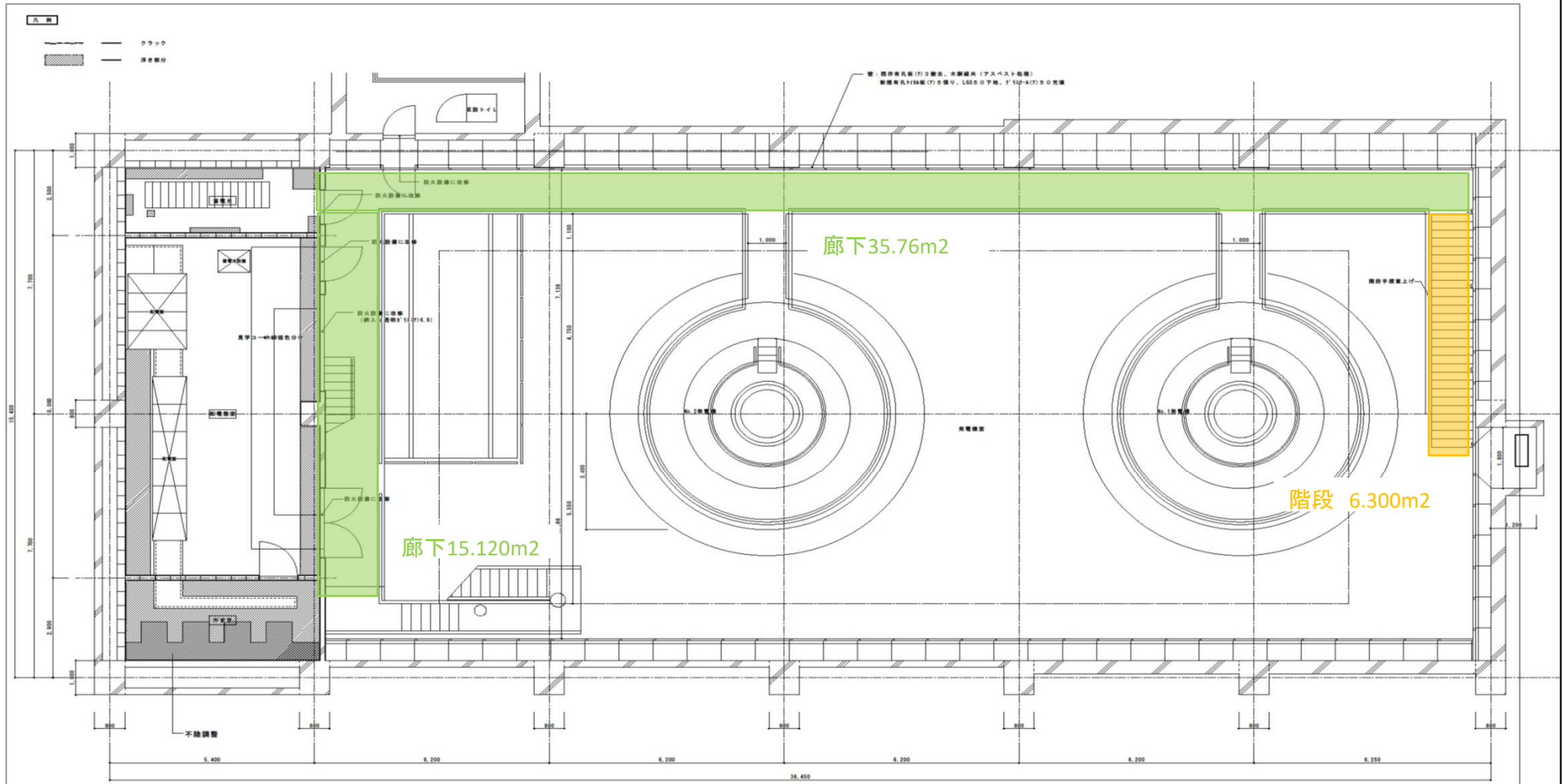

配電盤室他 平面図 S=1/50
(E.L. 269.400)

施設総合管理所	
業務委託名	施設総合管理所ほか清掃業務委託
図名	岩洞第一発電所 地下建屋
図面番号	12
岩手県企業局	

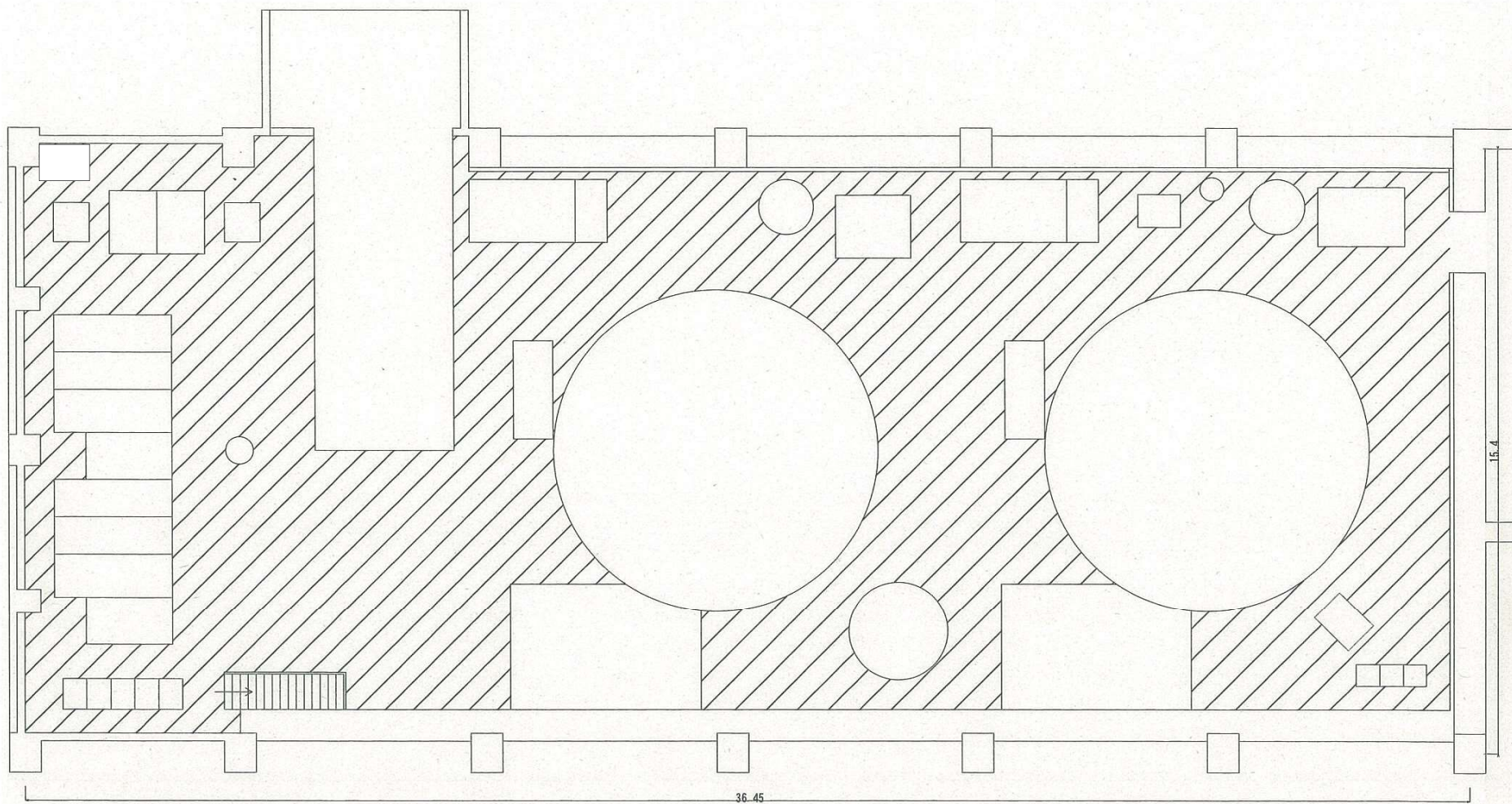

※斜線箇所の床を清掃 清掃面積 242.65m²

施設総合管理所	
業務委託名	施設総合管理所ほか清掃業務委託
図名	岩洞第一発電所 発電所地下1
図面番号	13
岩手県企業局	

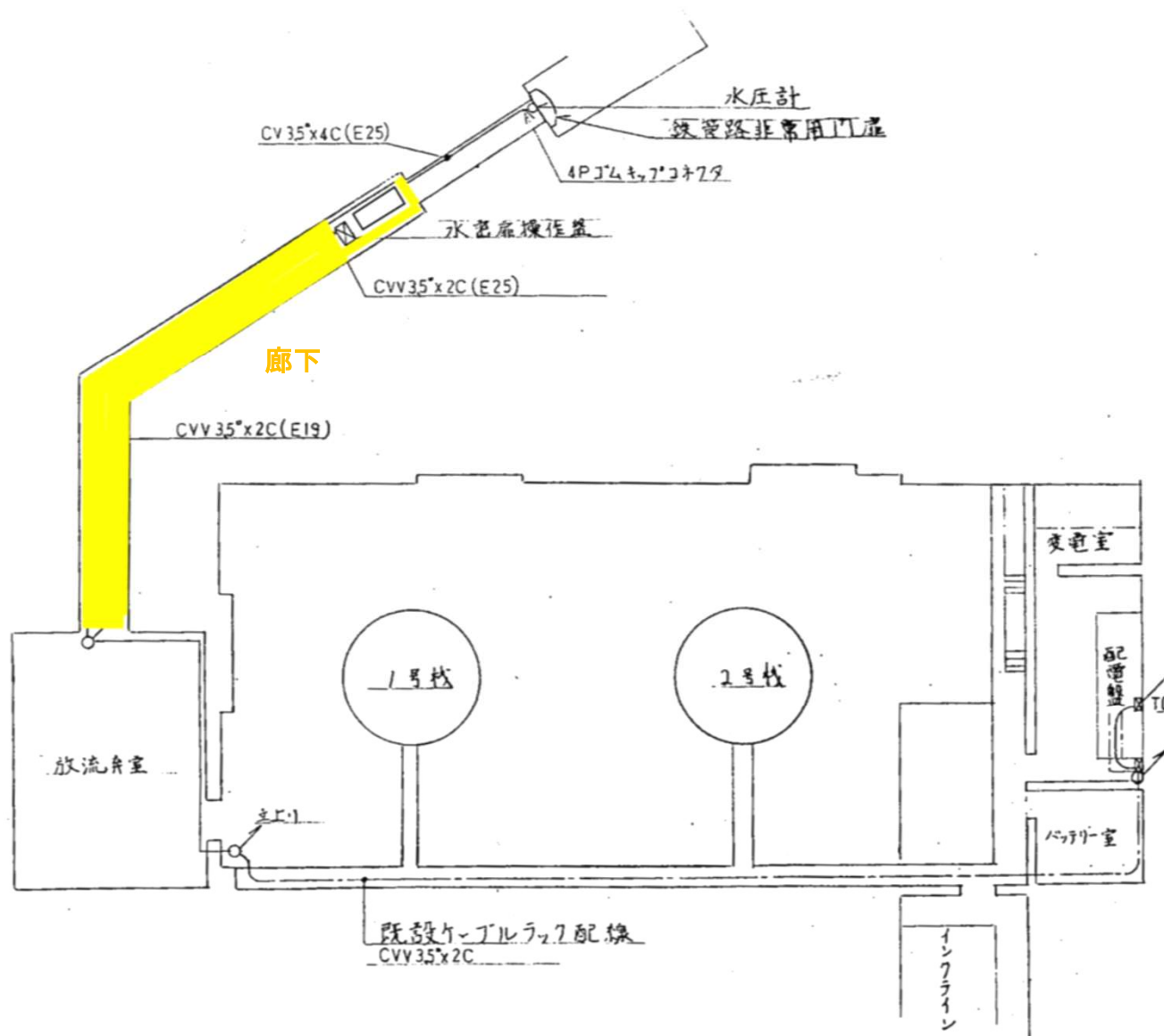

施設総合管理所	
業務委託名	施設総合管理所ほか清掃業務委託
図名	岩洞第一発電所 発電所地下2
図面番号	14
岩手県企業局	

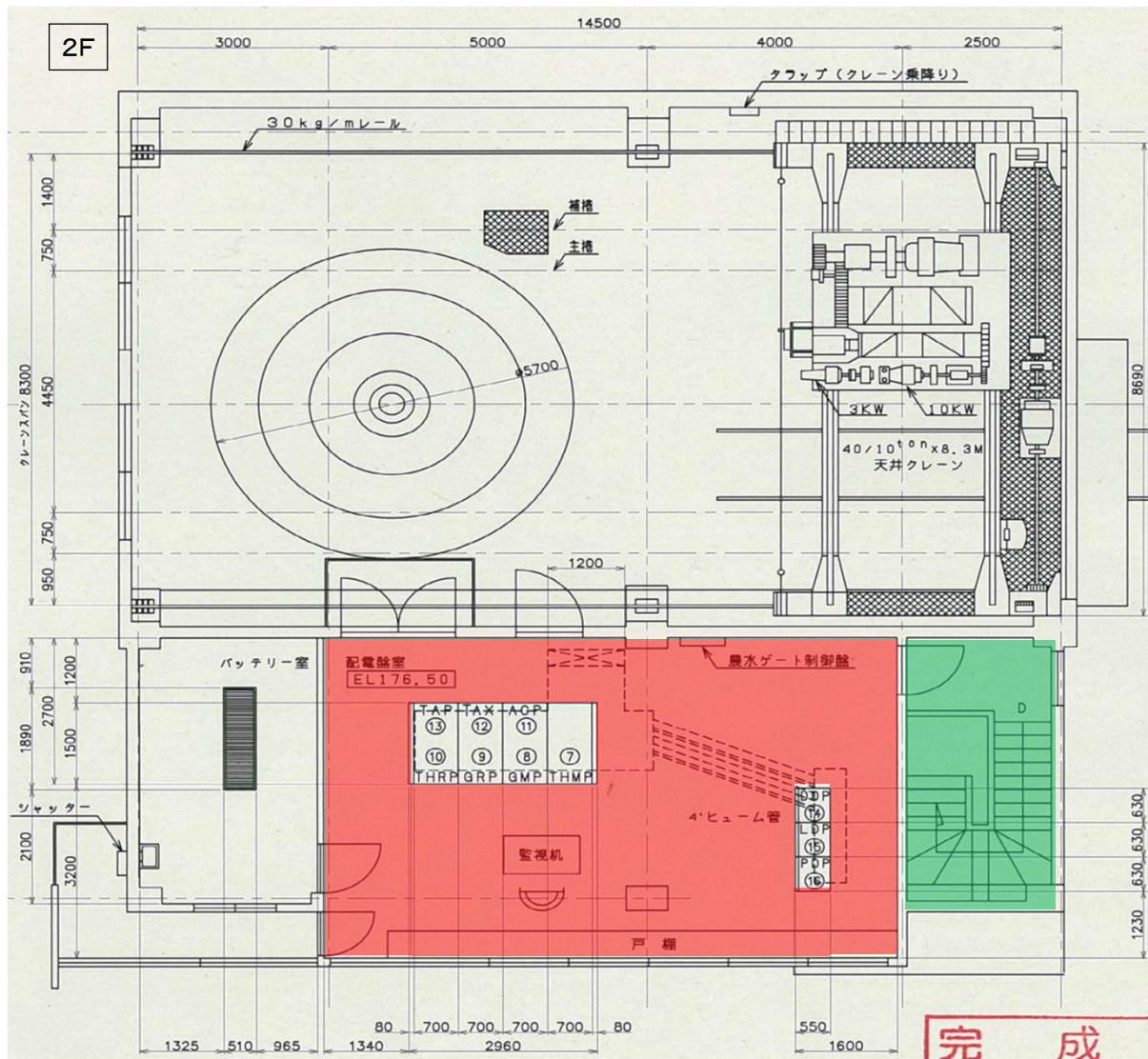

表面洗浄樹脂ワックス仕上げ

表面洗浄(階段)

施設総合管理所	
業務委託名	施設総合管理所ほか清掃業務委託
図面	岩洞第二発電所 2階平面図
図面番号	15
岩手県企業局	

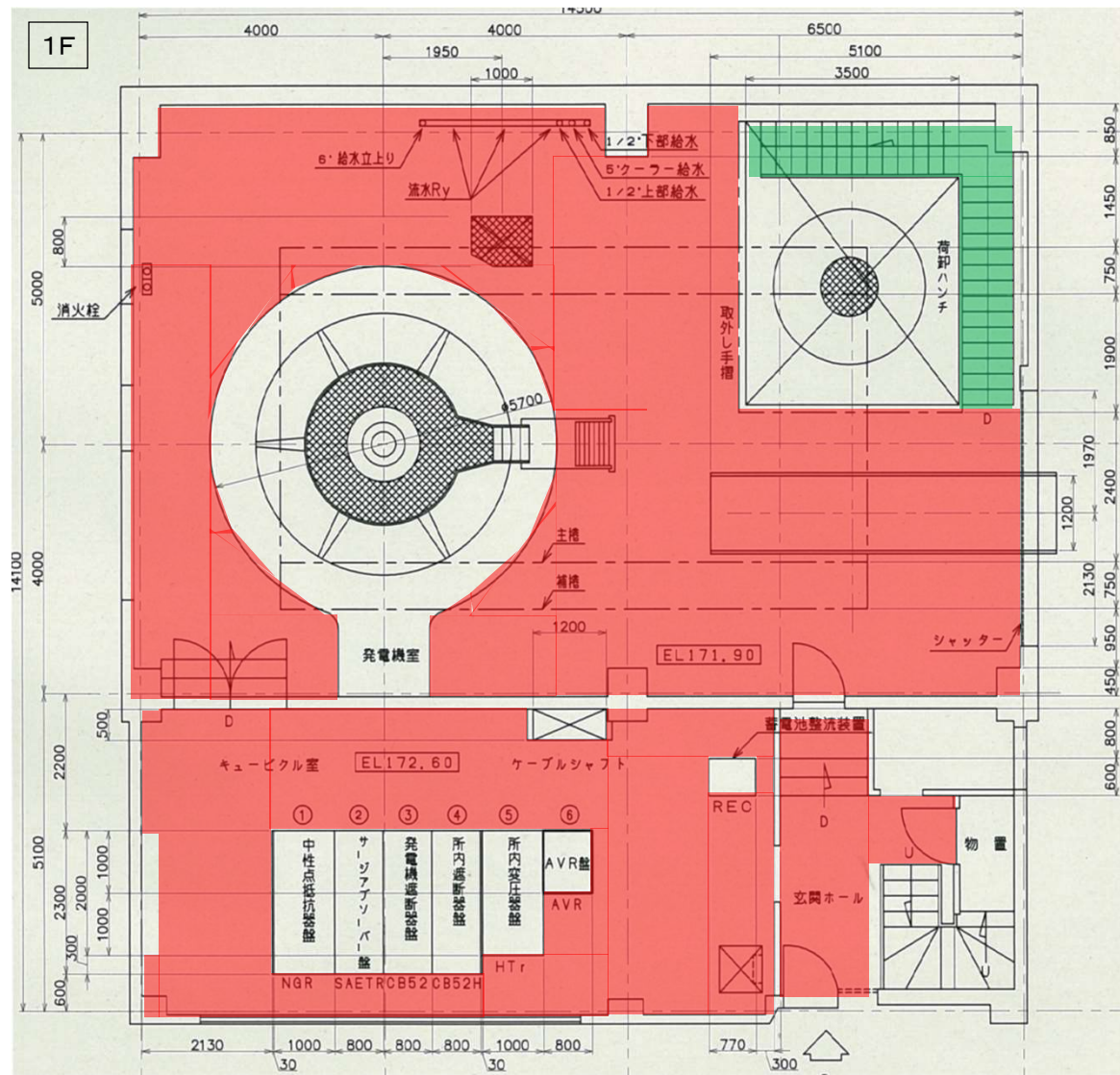

- 表面洗浄樹脂ワックス仕上げ
- 表面洗浄(階段)

施設総合管理所	
業務委託名	施設総合管理所ほか清掃業務委託
図面	岩洞第二発電所 1階平面図
図面番号	16
岩手県企業局	

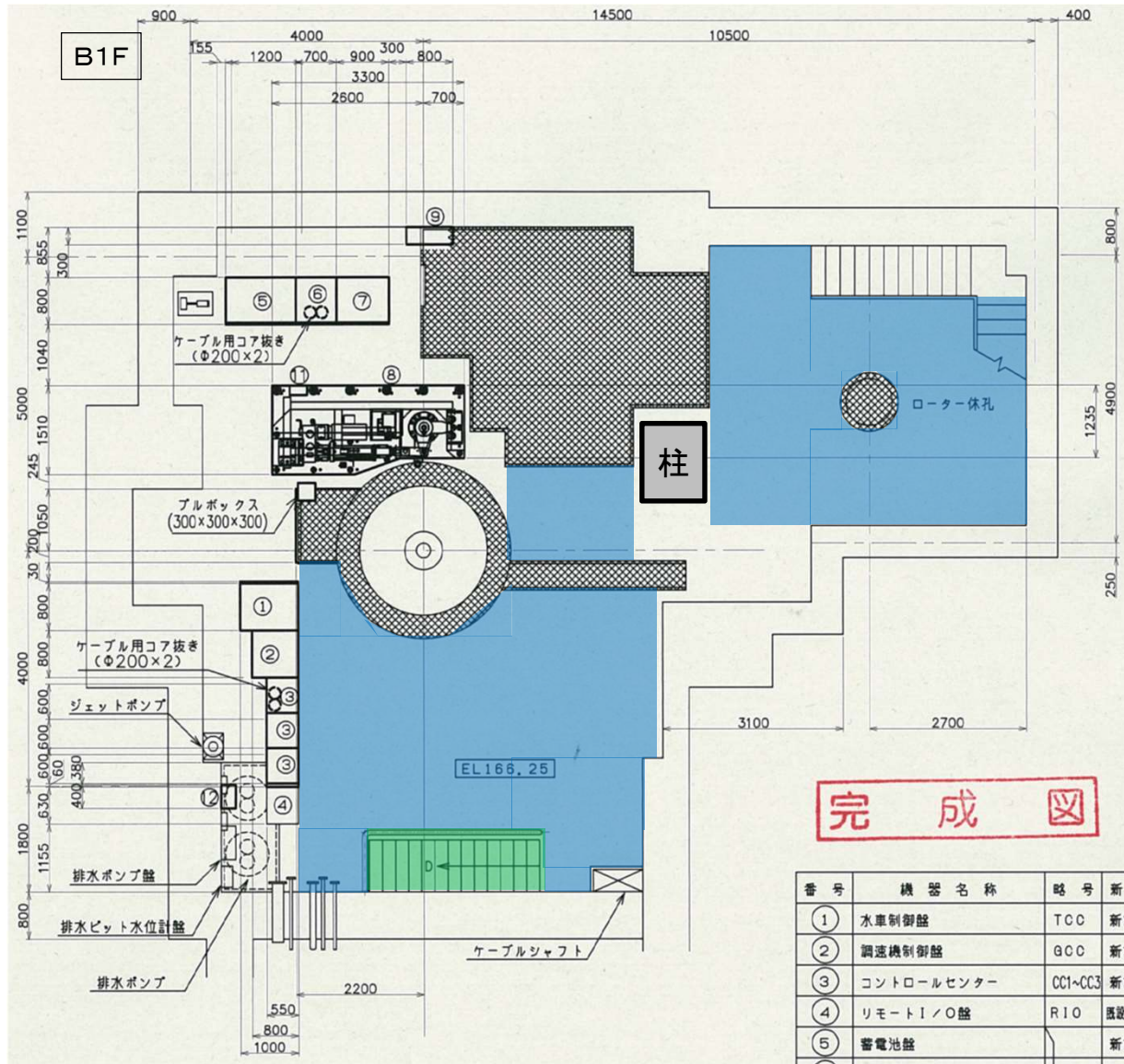

番号	機器名称	略号	新
①	水車制御盤	TCC	新設
②	调速機制御盤	GCC	新設
③	コントロールセンター	CC1~CC3	新設
④	リモートI/O盤	RIO	既設再
⑤	蓄電池盤		新設

施設総合管理所	
業務委託名	施設総合管理所ほか清掃業務委託
図面	岩洞第二発電所 地下1階平面図
図面番号	17
岩手県企業局	

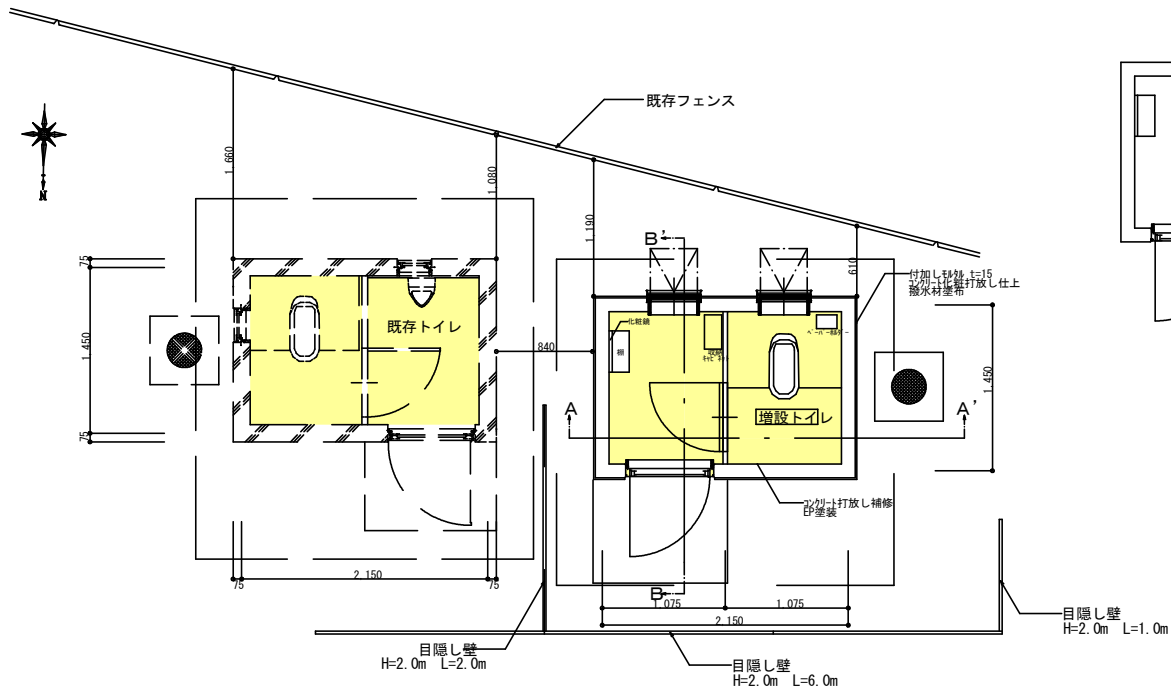

配置兼平面図 1/25

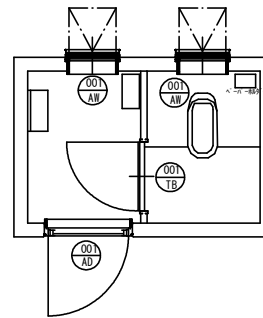

キープラン

新設	
符号(数量)	AW-001 (2箇所)
位置	屋外トイレ
形式	横滑りアルミサッシ窓
材種	アルミ
硝子	網入りガラス t=6.8mm
錠・丁番	
備考・その他	附属金物一式
符号(数量)	AD-001
位置	屋外トイレ
形式	片開き框戸
材種	アルミ
硝子	網入りガラス t=6.8mm
錠・丁番	
備考・その他	附属金物一式

新設	
符号(数量)	TB-001
位置	屋外トイレ
形式	トイレブース
材種	ポリエステル樹脂化粧合板
硝子	
錠・丁番	
備考・その他	エッジ・巾木・笠木SUS

建具表 1/50

表面洗浄 (便所)

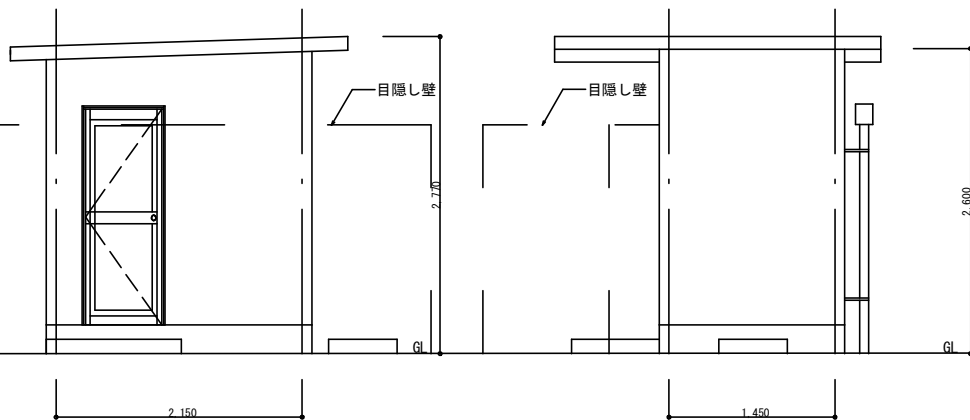

北立面図 1/25

西立面図 1/25

施設総合管理所	
業務委託名	施設総合管理所ほか清掃業務委託
図名	岩洞第二発電所 屋外トイレ
図面番号	18
岩手県企業局	

E.L 144.400 平面図 (1 階)



施設総合管理所	
業務委託名	施設総合管理所ほか清掃業務委託
図名	四十四田発電所 1階平面図
図面番号	19
岩手県企業局	

EL.140.150 平面図 (地下1階)

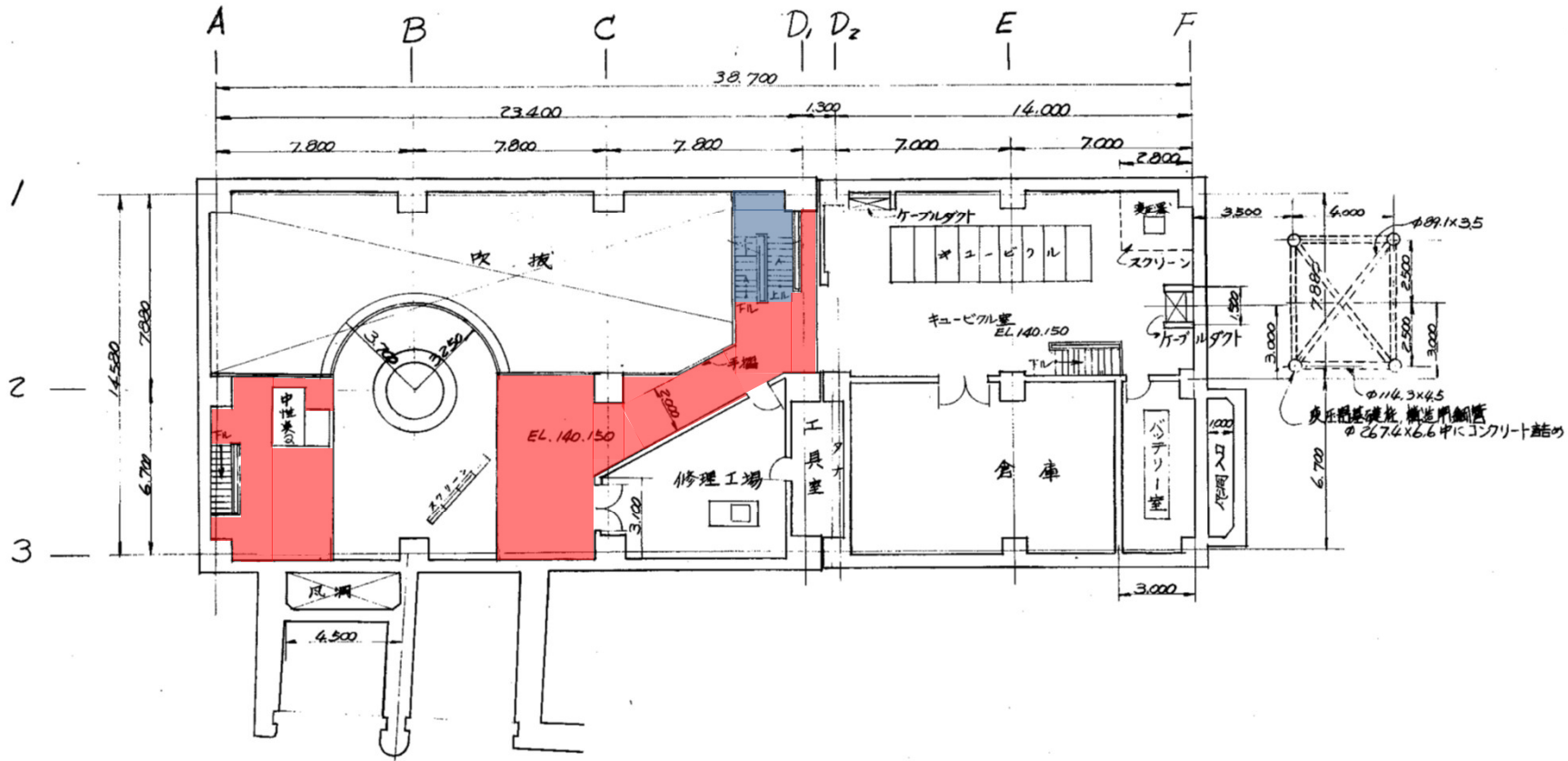

- 表面洗浄 (廊下)
- 表面洗浄 (階段)

施設総合管理所	
業務委託名	施設総合管理所ほか清掃業務委託
図名	四十四田発電所 地下1階平面図
図面番号	20
岩手県企業局	

EL. 135.500 平面図 (地下2階)

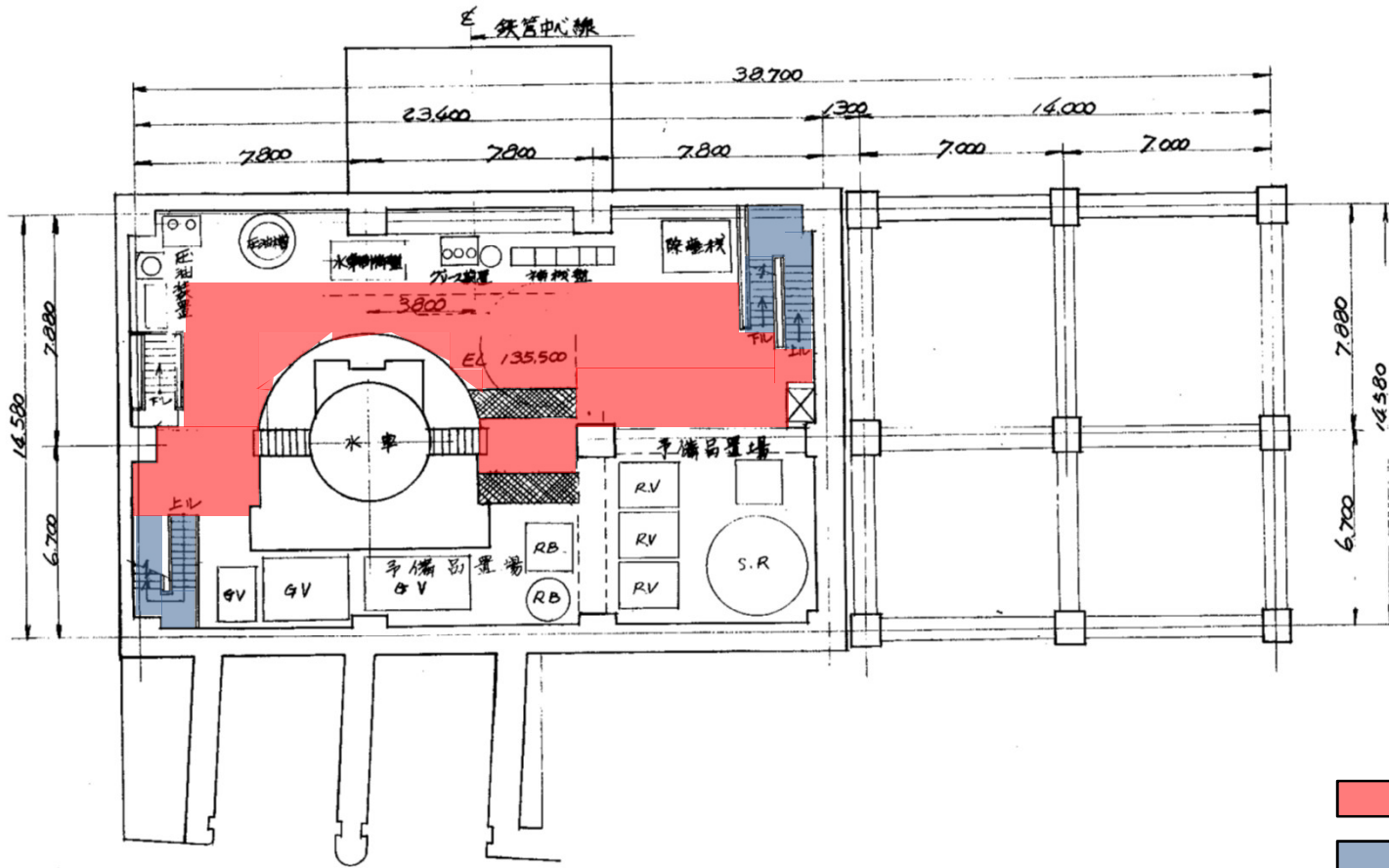

- 表面洗浄 (廊下)
- 表面洗浄 (階段)

施設総合管理所	
業務委託名	施設総合管理所ほか清掃業務委託
図名	四十四田発電所 地下2階平面図
図面番号	21
岩手県企業局	

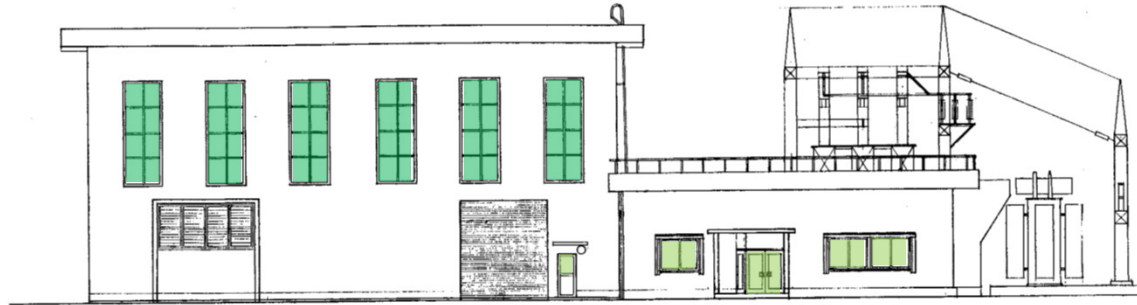

南立面図

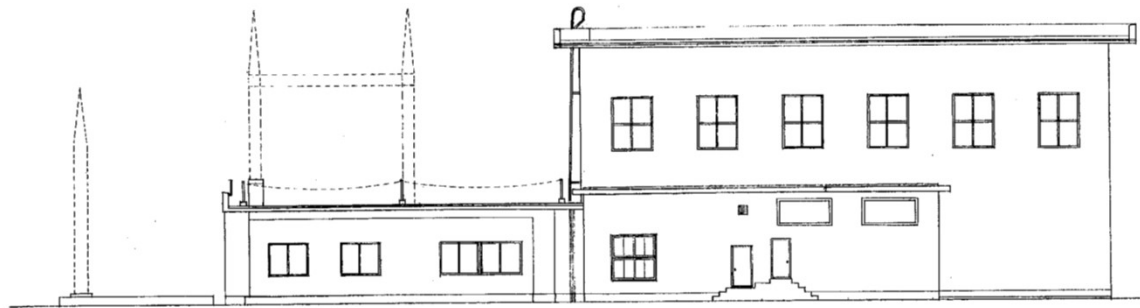

北立面図

- ガラス清掃（はめ込み窓）
- ガラス清掃（開き窓）

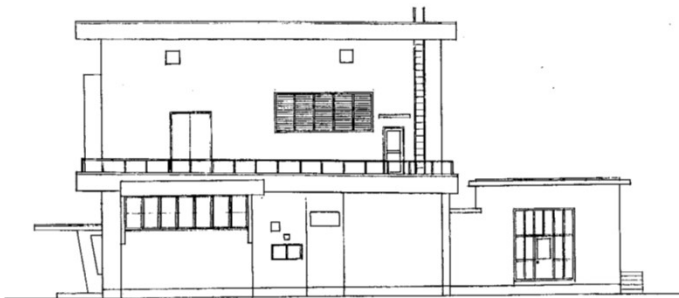

東立面図

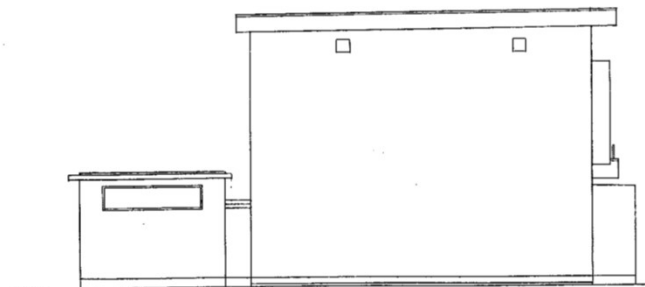

西立面図

施設総合管理所	
業務委託名	施設総合管理所ほか清掃業務委託
図名	四十四田発電所 建屋姿図
図面番号	22
岩手県企業局	

S = 1/200

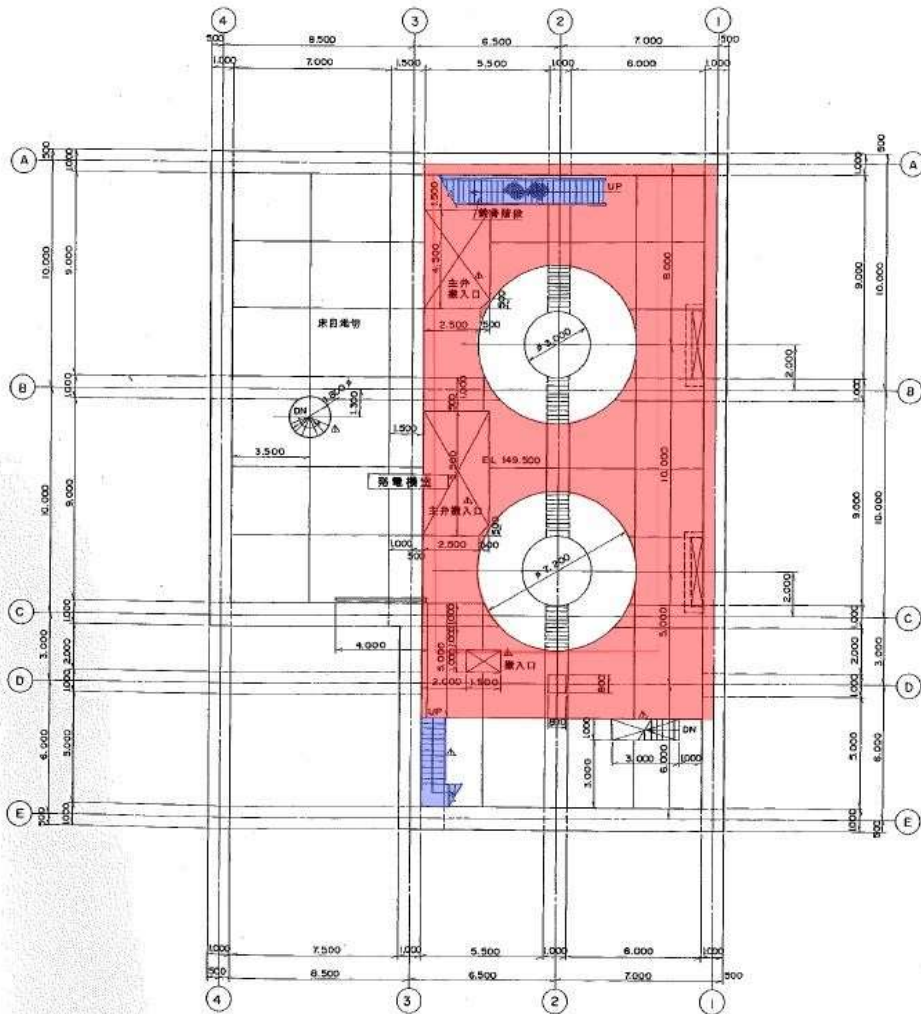

側溝詳細図 S=1/40

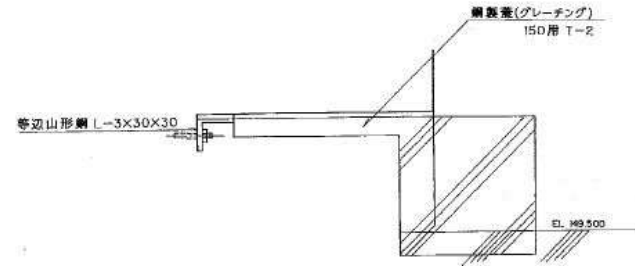

流し管布設詳細図 S=1/40

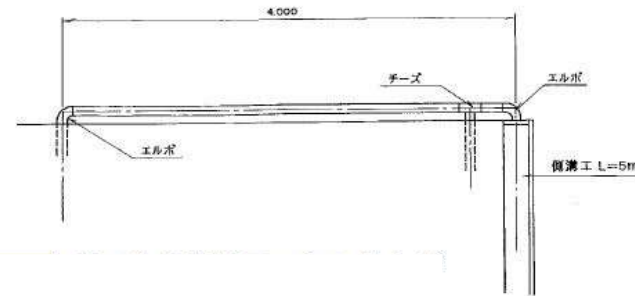

- 表面洗浄 (廊下)
- 表面洗浄 (階段)

施設総合管理所	
業務委託名	施設総合管理所ほか清掃業務委託
図名	御所発電所 1階平面図
図面番号	23
岩手県企業局	

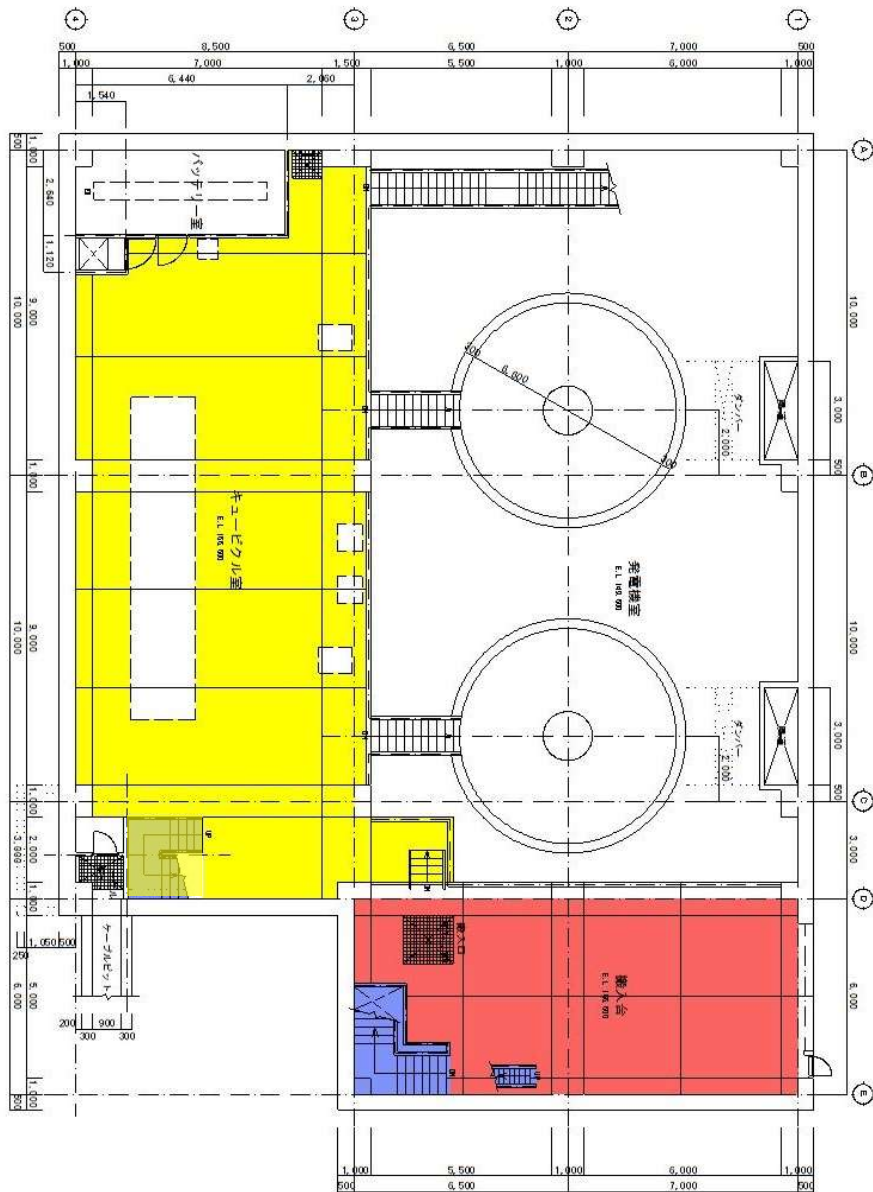

- 表面洗浄樹脂ワックス仕上げ
- 表面洗浄 (廊下)
- 表面洗浄 (階段)

施設総合管理所	
業務委託名	施設総合管理所ほか清掃業務委託
図名	御所発電所 2階平面図
図面番号	24
岩手県企業局	

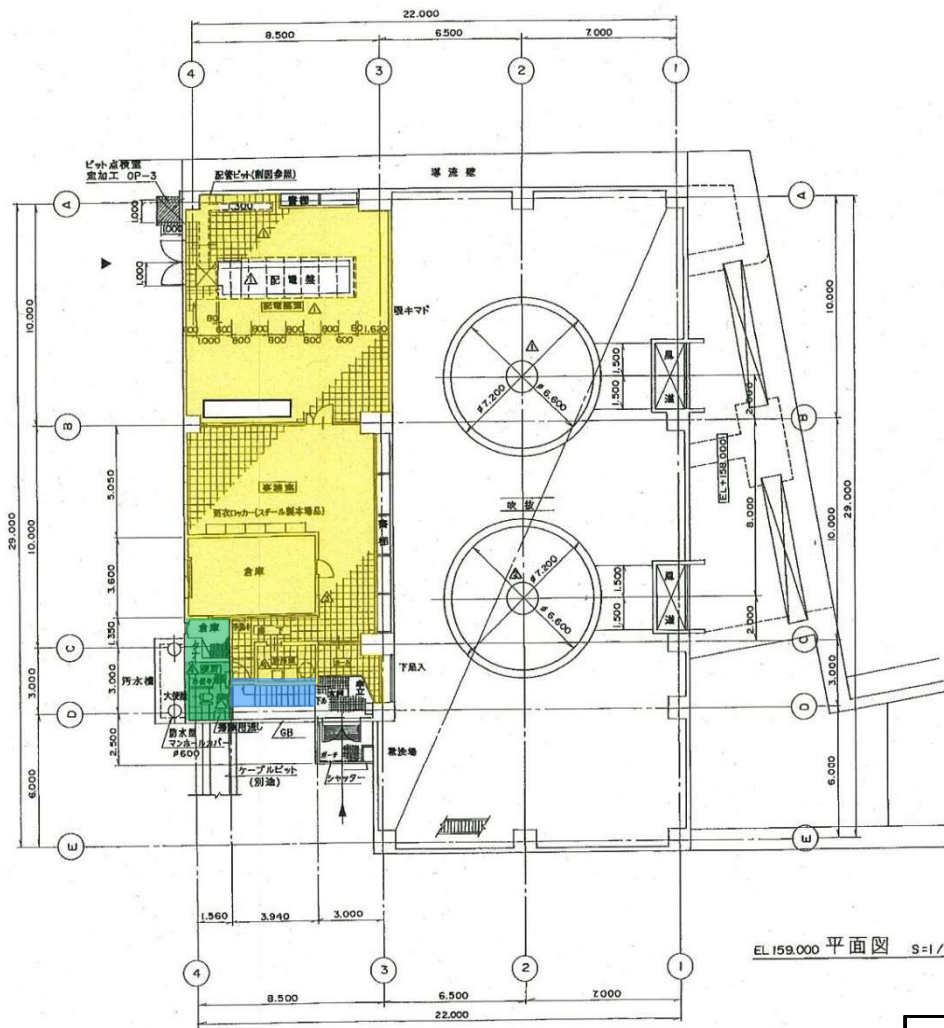

EL 159,000 平面図 S=1/200

- 表面洗浄樹脂ワックス仕上
- 表面洗浄（階段）
- 表面洗浄（便所）

施設総合管理所	
業務委託名	施設総合管理所ほか清掃業務委託
図名	御所発電所 3階平面図
図面番号	25
岩手県企業局	

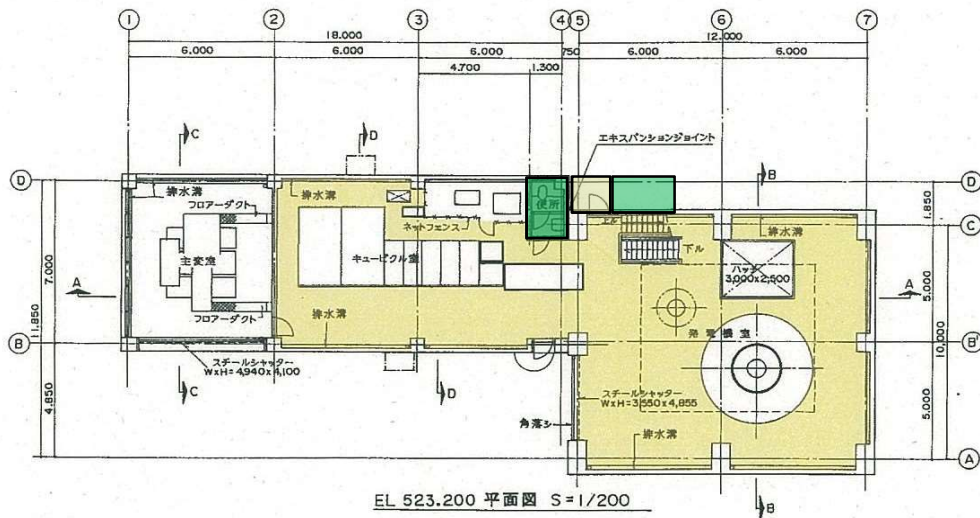

EL 523.200 平面図 S=1/200

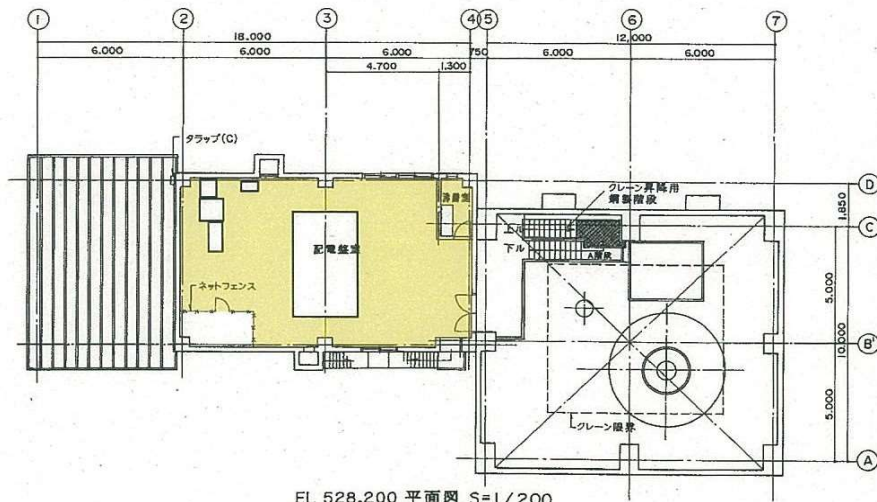

EL 528.200 平面図 S=1/200

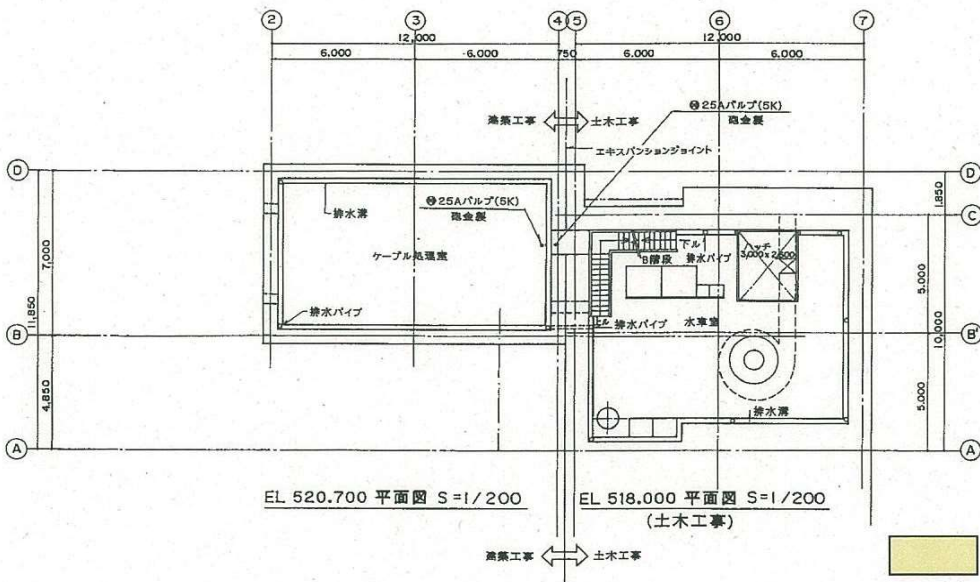

EL 520.700 平面図 S=1/200

EL 518.000 平面図 S=1/200
(土木工事)

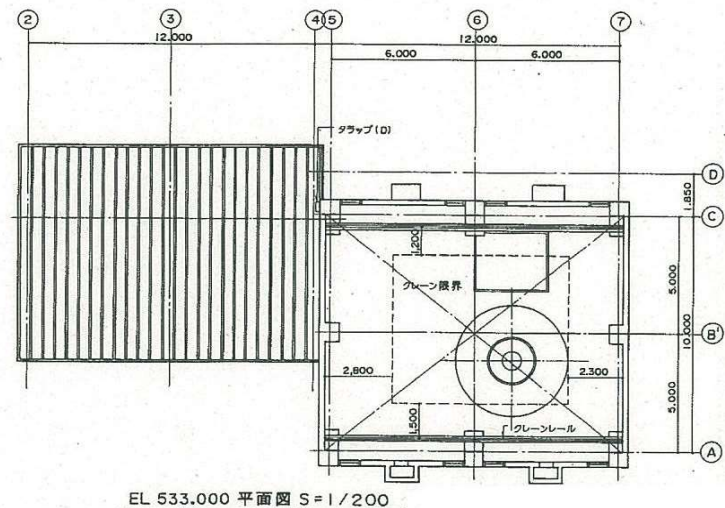

EL 533.000 平面図 S=1/200

表面洗浄樹脂ワックス仕上げ

表面洗浄 (便所)

施設総合管理所	
業務委託名	施設総合管理所ほか清掃業務委託
図名	北ノ又発電所 平面図
図面番号	26
岩手県企業局	

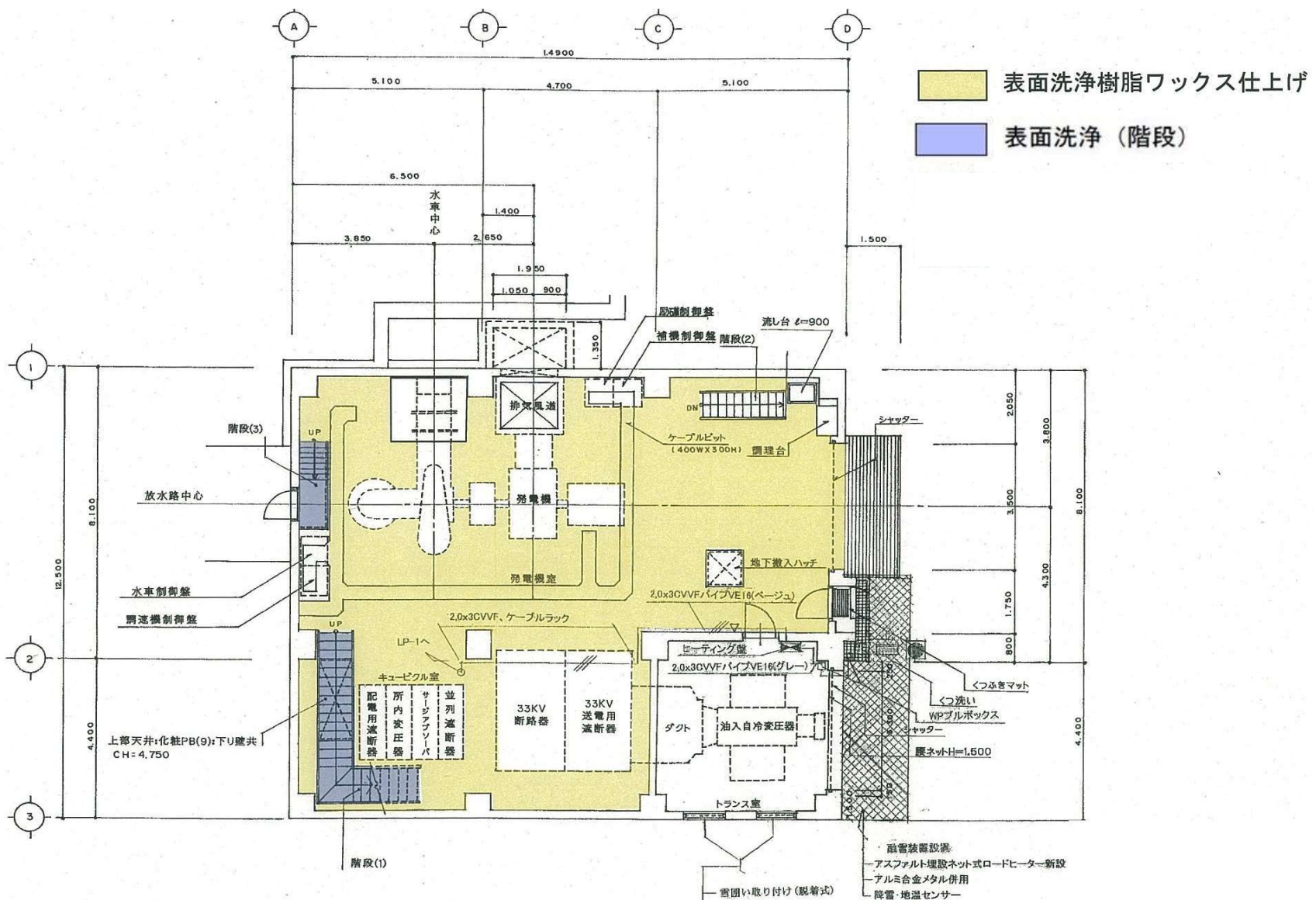

1階平面図
EL. 731.500

- 1/100
- 雪囲い取り付け(脱着式)
 - 1120x2140
 - SUS#PB-4x25 加工
 - 桧板 1100x150x40 2階

施設総合管理所	
業務委託名	施設総合管理所ほか清掃業務委託
図名	北ノ又第二発電所 1階平面図
図面番号	27
岩手県企業局	

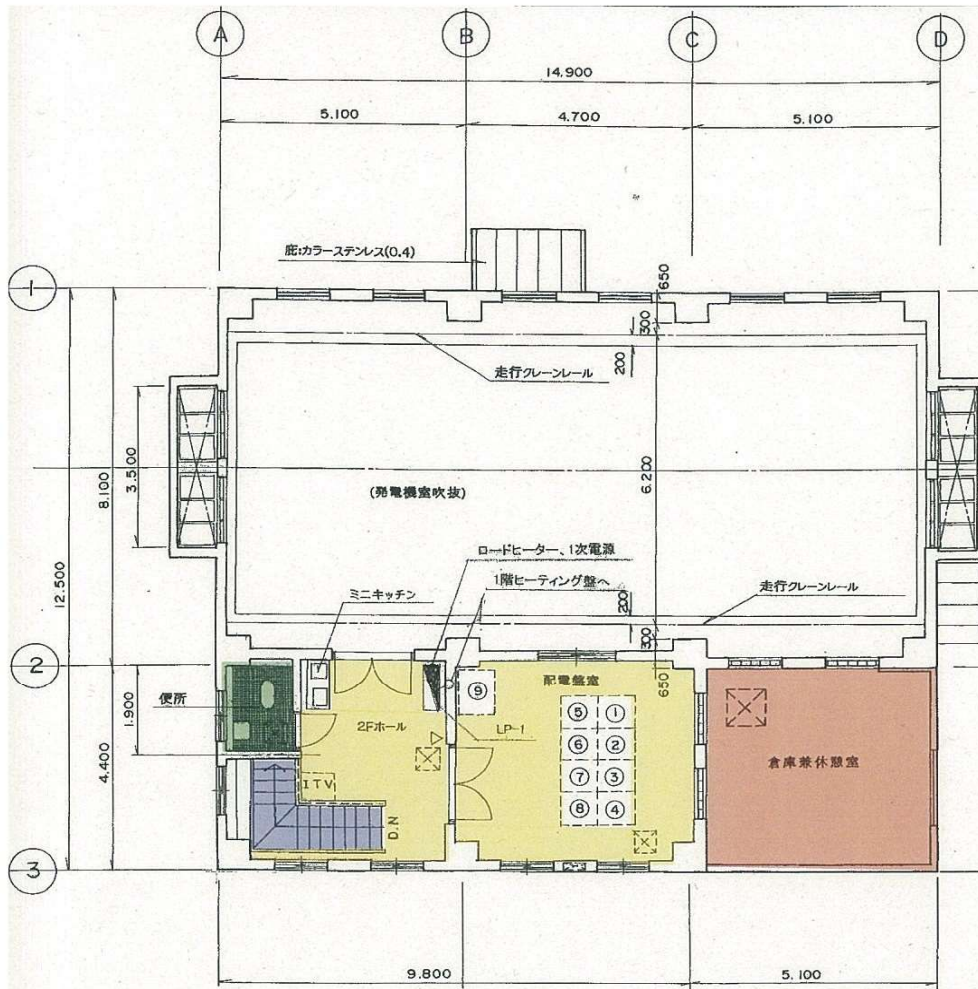

- 配電盤室機器配置
- ① 総電盤
 - ② 自動制御盤
 - ③ MCCB盤
 - ④ 遮断補助盤
 - ⑤ 同期記録盤
 - ⑥ 発電機盤
 - ⑦ 送電・所内盤
 - ⑧ 遠制御盤
 - ⑨ 直流電源装置

- 表面洗浄樹脂ワックス仕上げ
- 表面洗浄 (廊下)
- 表面洗浄 (階段)
- 表面洗浄 (便所)

2階 平面図 S=1/100

註) 图中区はアルミ製天井改め口(450×450)を示す。
E.L 736.950

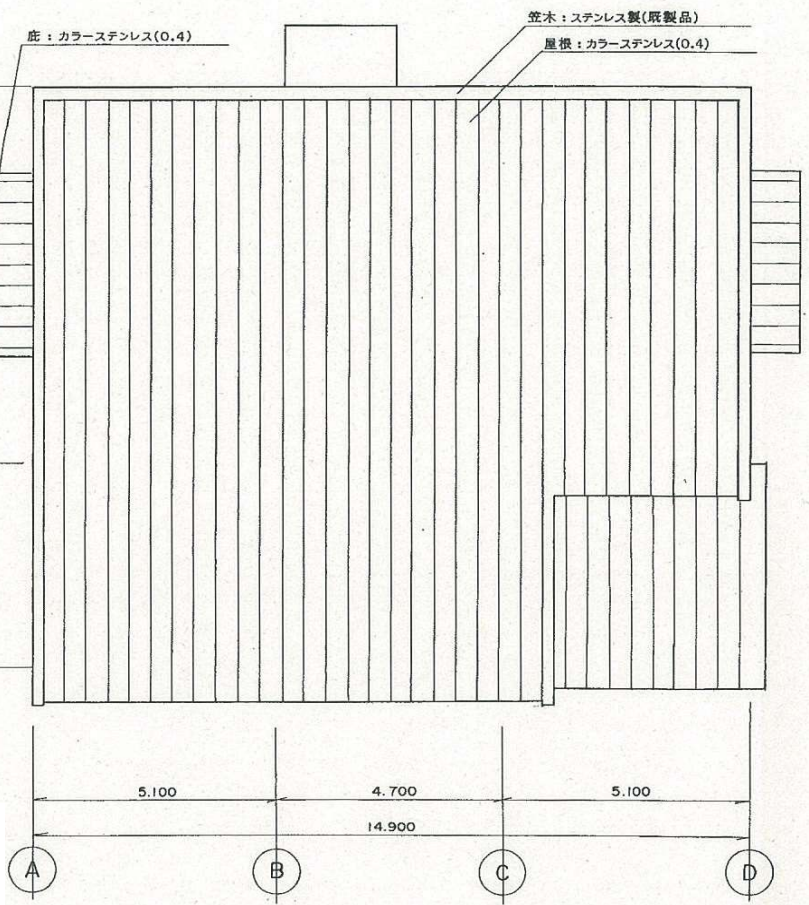

屋根 平面図 S=1/100

施設総合管理所	
業務委託名	施設総合管理所ほか清掃業務委託
図名	北ノ又第二発電所 2階・屋根平面図
図面番号	28
岩手県企業局	



- 表面洗浄樹脂ワックス仕上げ
- 表面洗浄 (廊下)
- 表面洗浄 (便所)

施設総合管理所	
業務委託名	施設総合管理所ほか清掃業務委託
図名	松川発電所 1階平面図
図面番号	29
岩手県企業局	

1 階 平 面 図

発電所建屋平面図

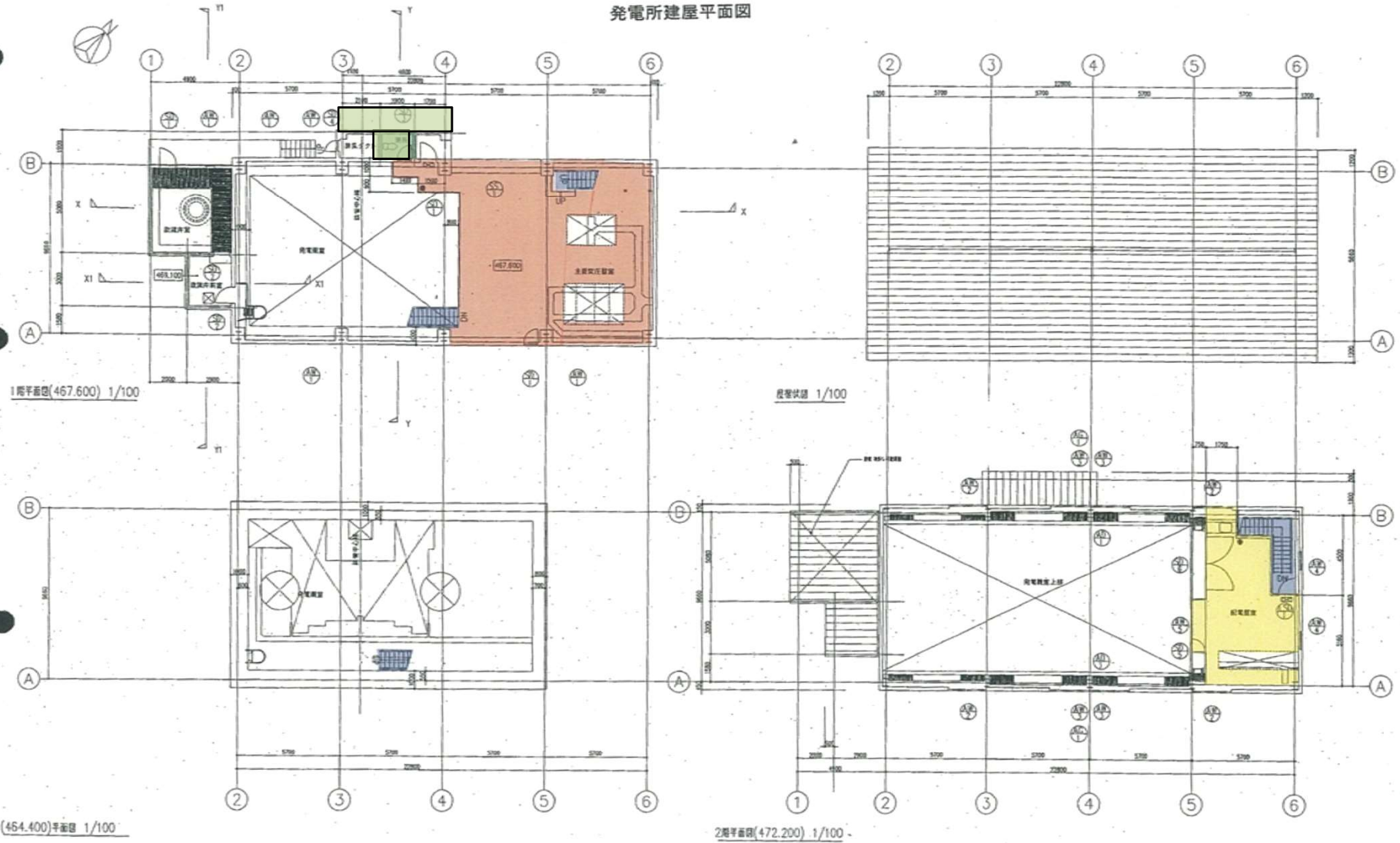

- 表面洗浄樹脂ワックス仕上げ
- 表面洗浄 (階段)
- 表面洗浄 (廊下)
- 表面洗浄 (便所)

施設総合管理所	
業務委託名	施設総合管理所ほか清掃業務委託
図名	柏台発電所 平面図
図面番号	30
岩手県企業局	



	表面洗浄樹脂ワックス仕上げ	609.11 m ²
	表面洗浄 (廊下)	38.83 m ²
	表面洗浄 (便所)	3.50 m ²

施設総合管理所	
業務委託名	施設総合管理所ほか清掃業務委託
図名	高森高原風力発電所 変電所 平面図
図面番号	31
岩手県企業局	

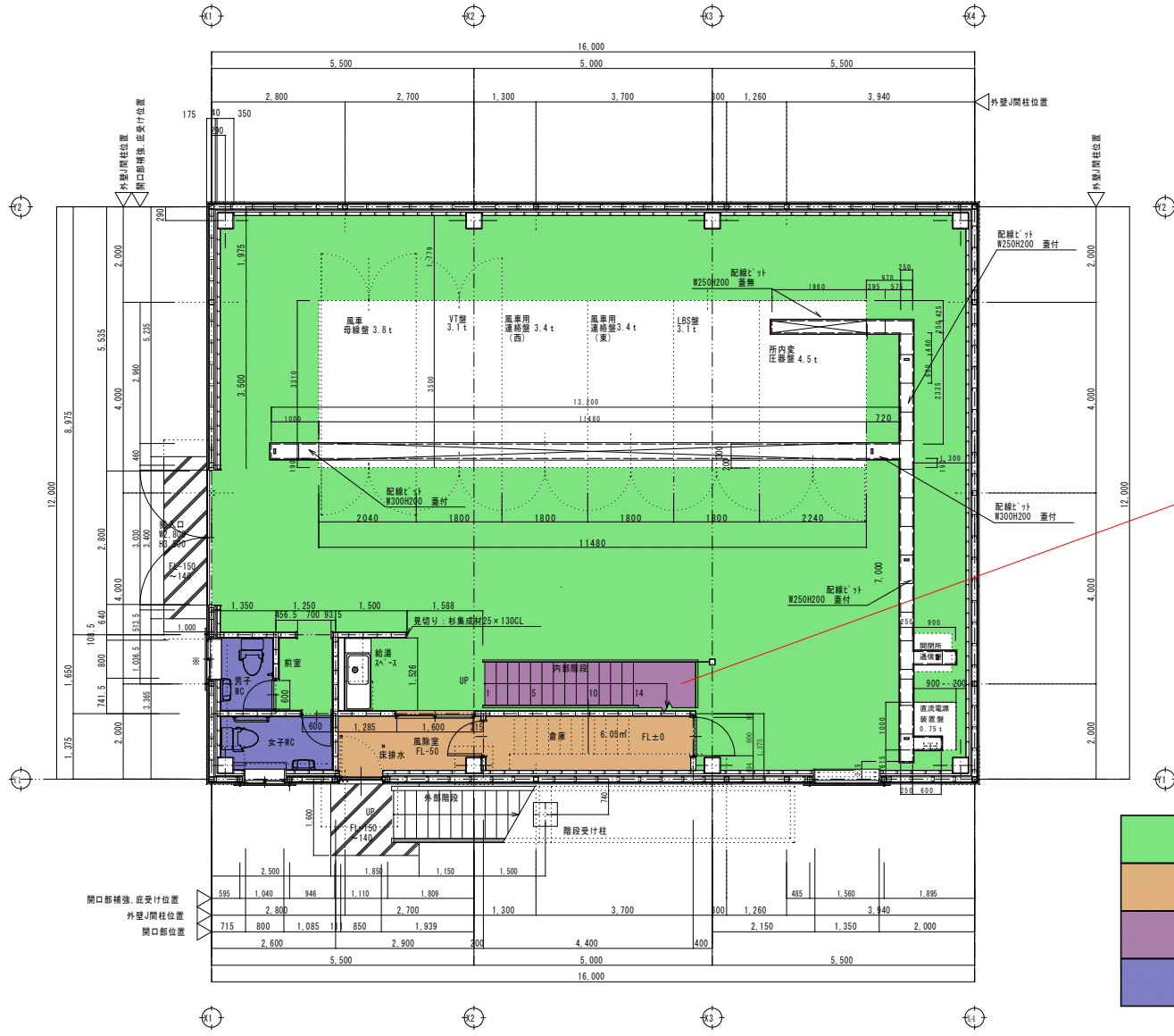

階段の下は表面洗浄樹脂ワックス仕上げとすること

表面洗浄樹脂ワックス仕上げ	128.56 m ²
表面洗浄（廊下）	8.62 m ²
表面洗浄（階段） ※	— m ²
表面洗浄（便所）	3.91 m ²

※開閉所2階平面図に合算して記載する

施設総合管理所	
業務委託名	施設総合管理所ほか清掃業務委託
図名	高森高原風力発電所 開閉所1階 平面図
図面番号	32
岩手県企業局	

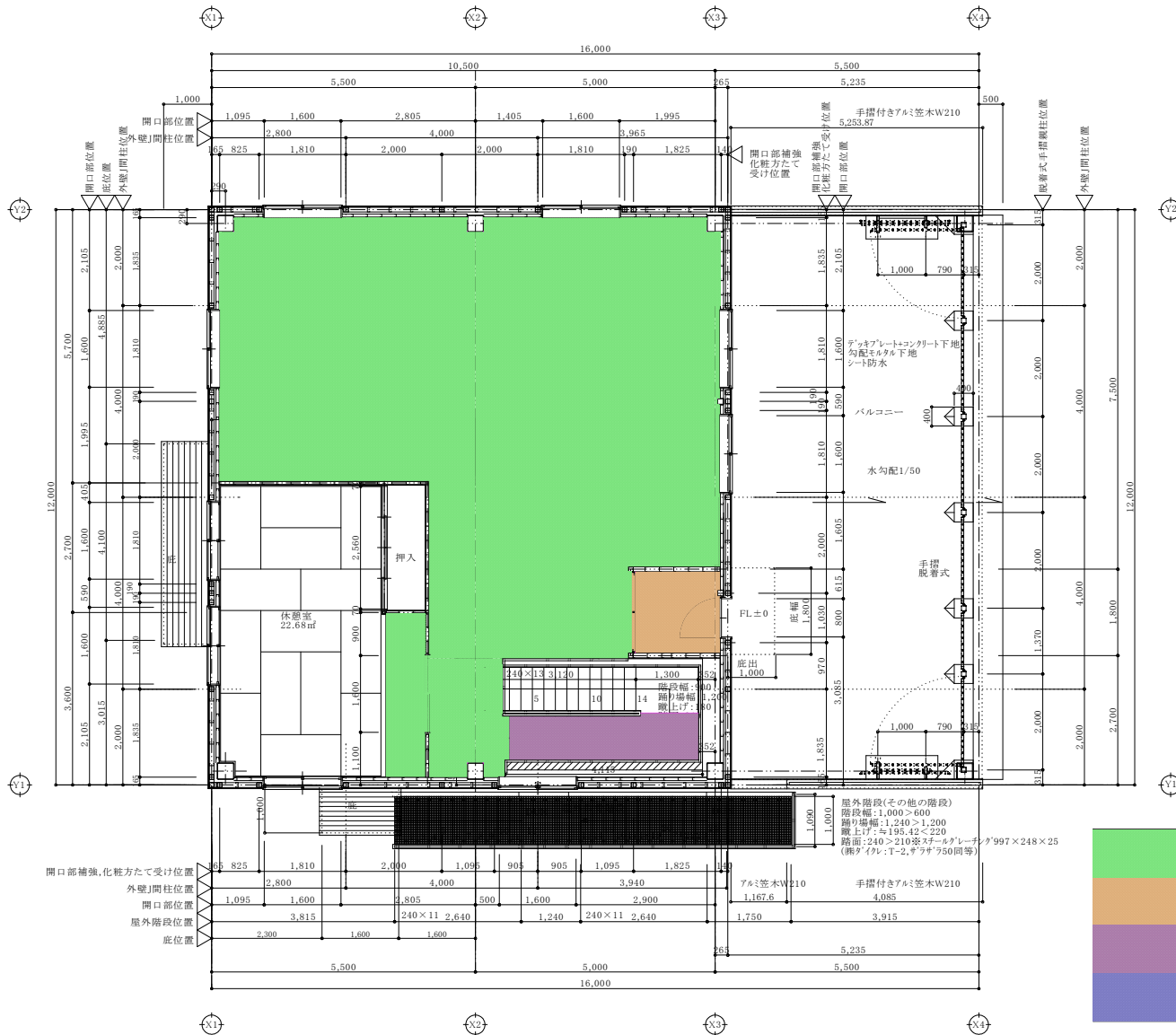

	表面洗浄樹脂ワックス仕上げ	80.66 m ²
	表面洗浄 (廊下)	2.81 m ²
	表面洗浄 (階段)	7.65 m ²
	表面洗浄 (便所)	0.00 m ²

施設総合管理所	
業務委託名	施設総合管理所ほか清掃業務委託
図名	高森高原風力発電所 開閉所2階 平面図
図面番号	33
岩手県企業局	

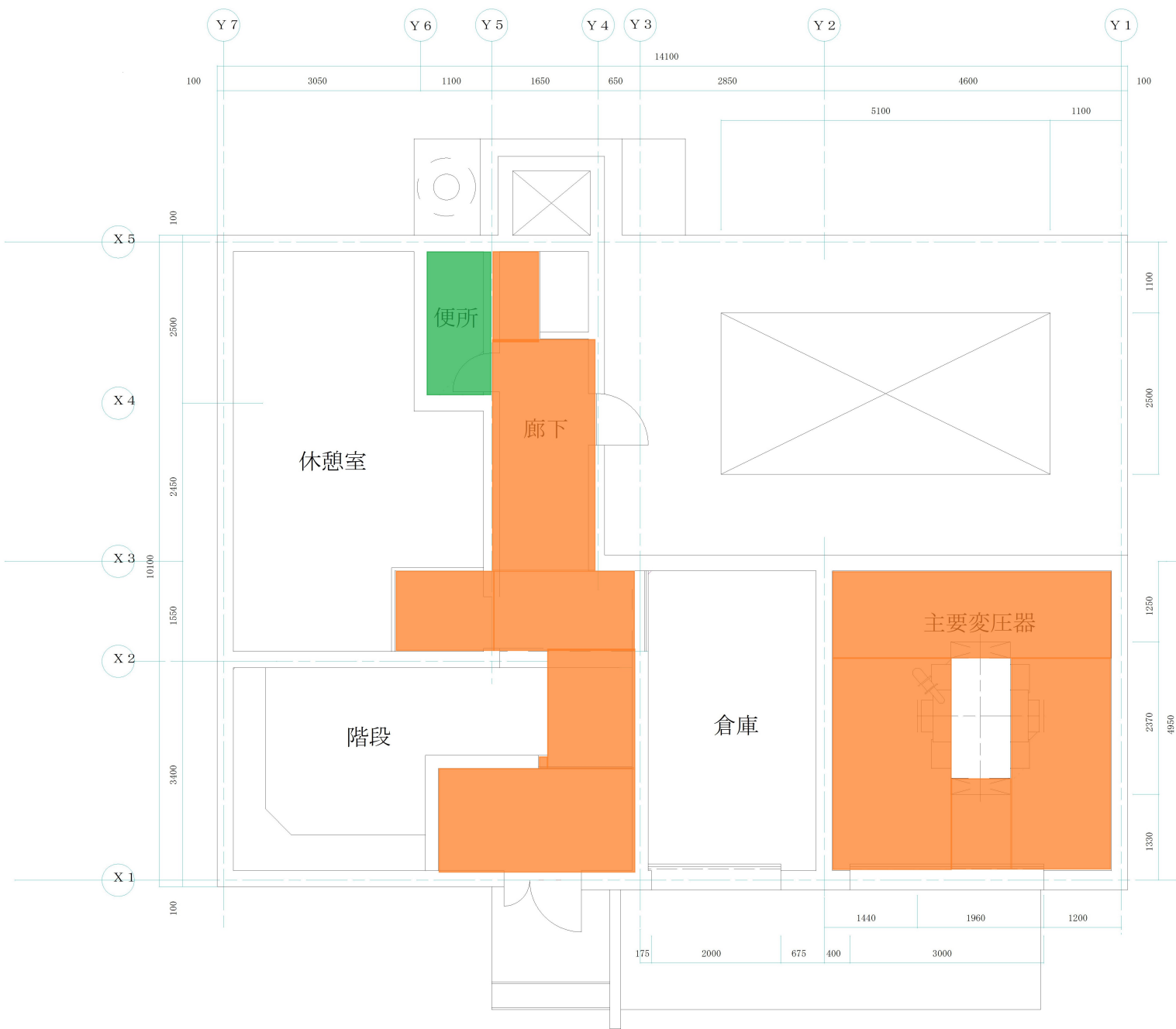

- 表面洗浄（廊下）
- 表面洗浄（便所）

施設総合管理所	
業務委託名	施設総合管理所ほか清掃業務委託
図名	早池峰発電所 1階平面図
図面番号	34
岩手県企業局	

機器名	面
① 主配電盤	4
② 直流電源盤	3
③ 高圧キュービクル	6
④ 遠方制御盤	1
⑤ ケーブルシャフト	
⑥ 所内排水管	
⑦ 転送しゃ断装置	
⑧ ダム情報装置	

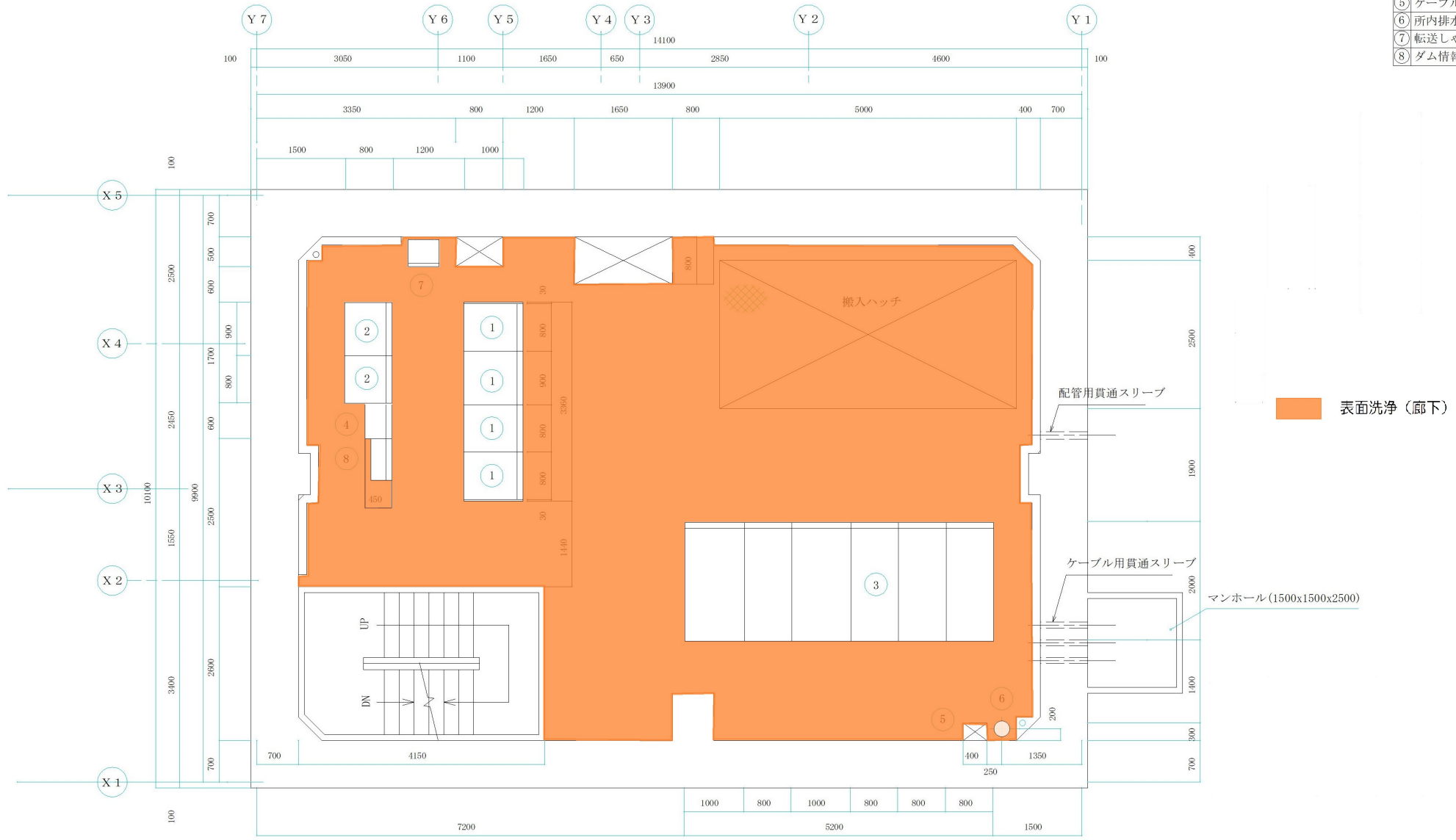

B1FL (EL258.400) 平面図

施設総合管理所	
業務委託名	施設総合管理所ほか清掃業務委託
図名	早池峰発電所 地下1階平面図
図面番号	35
岩手県企業局	

	機器名
①	水車
②	発電機
③	水車制御盤
④	コントロールセンタ
⑤	入口弁
⑥	排水ポンプ
⑦	水位スイッチ
⑧	ケーブルシャフト
⑨	接地端子箱
⑩	風道

<注記>
 (1)一点鎖線は、上階搬入ハッチを示す。

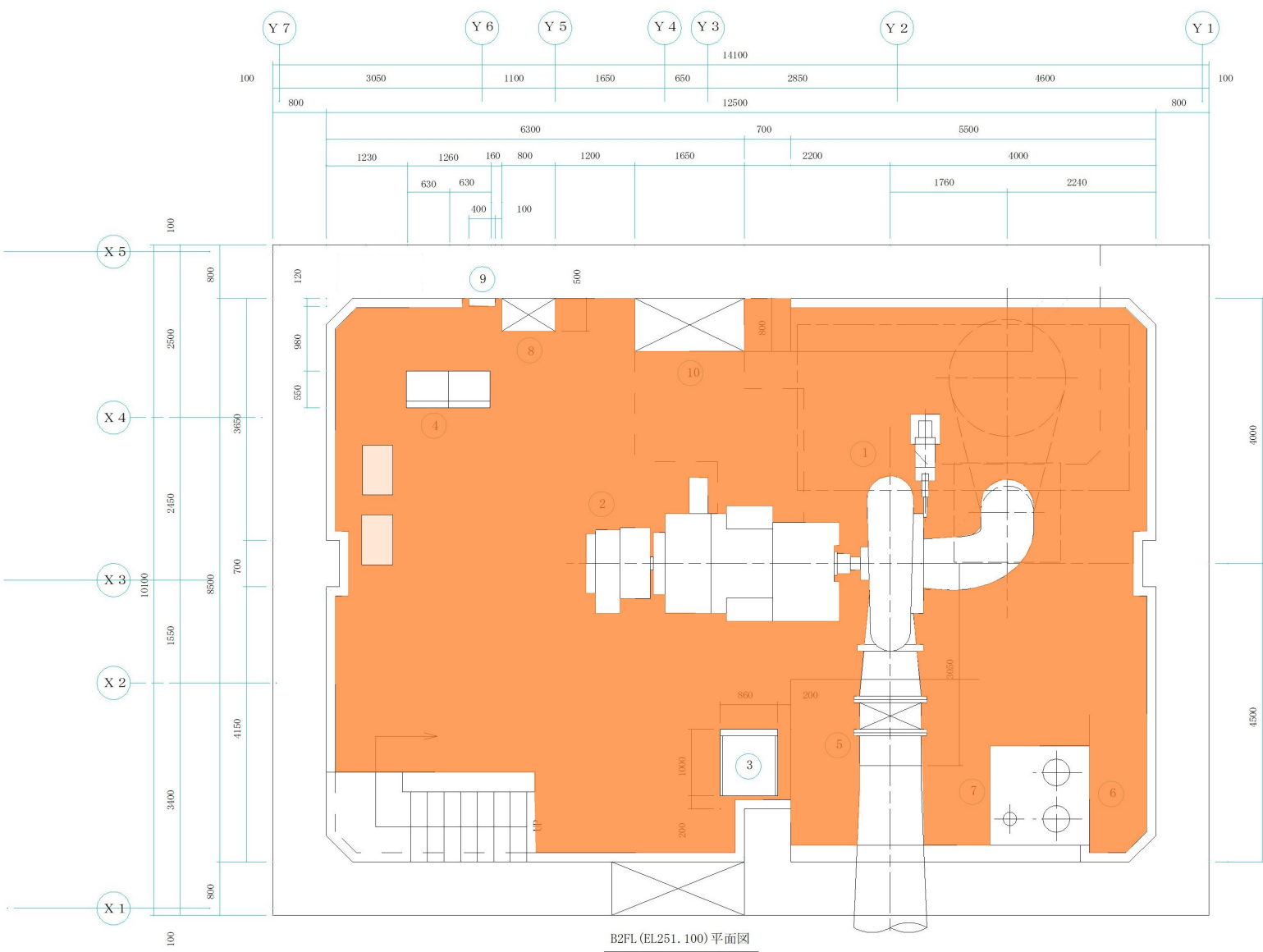

■ 表面洗浄 (廊下)

B2FL (EL.251.100) 平面図

施設総合管理所	
業務委託名	施設総合管理所ほか清掃業務委託
図名	早池峰発電所 地下2階平面図
図面番号	36
岩手県企業局	

発電所構造図(1/7)

S=1:100

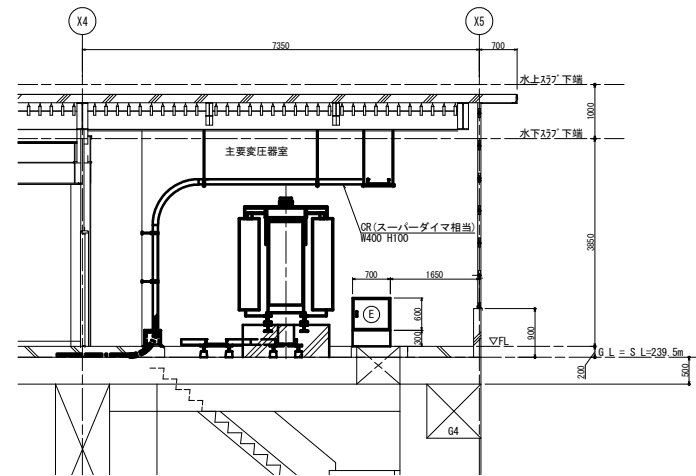
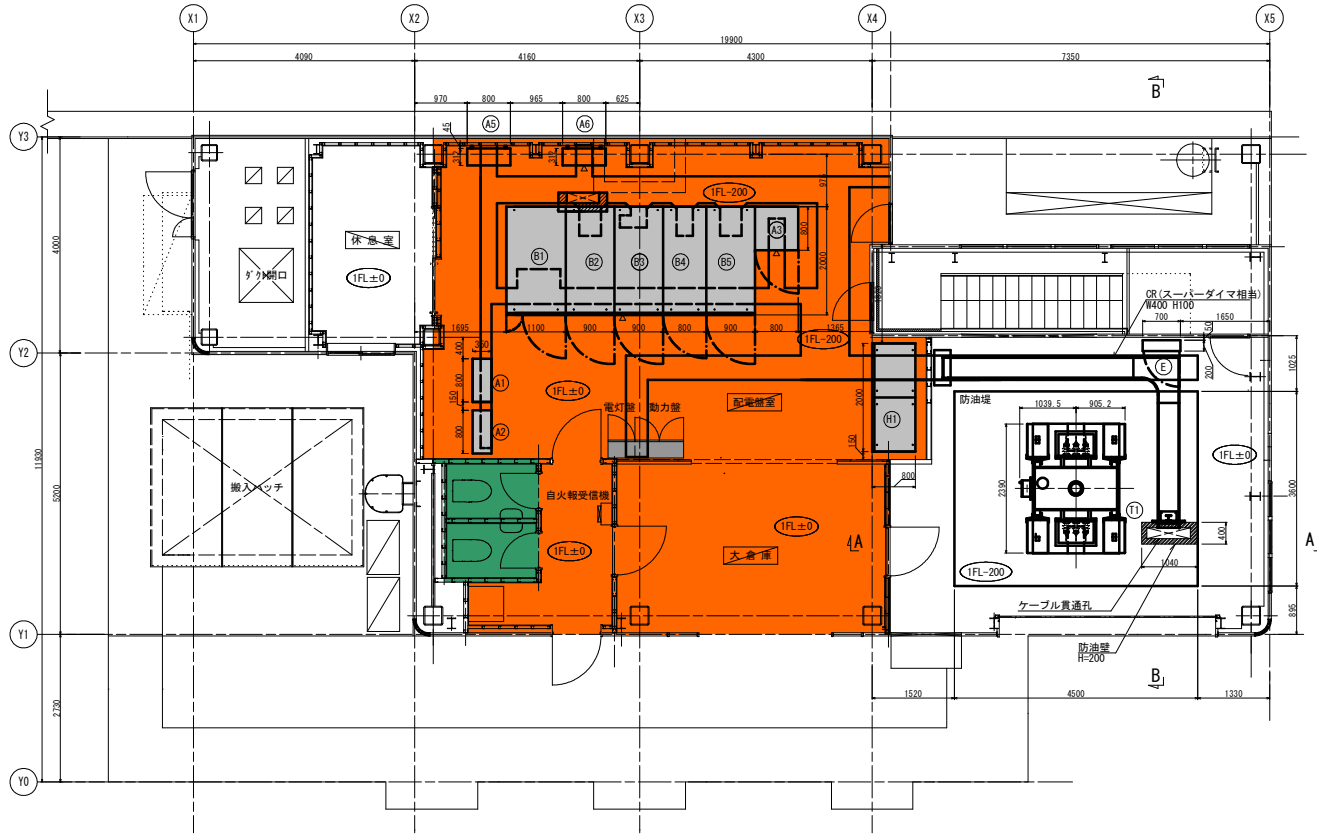

A - A 断面図 S=1/50

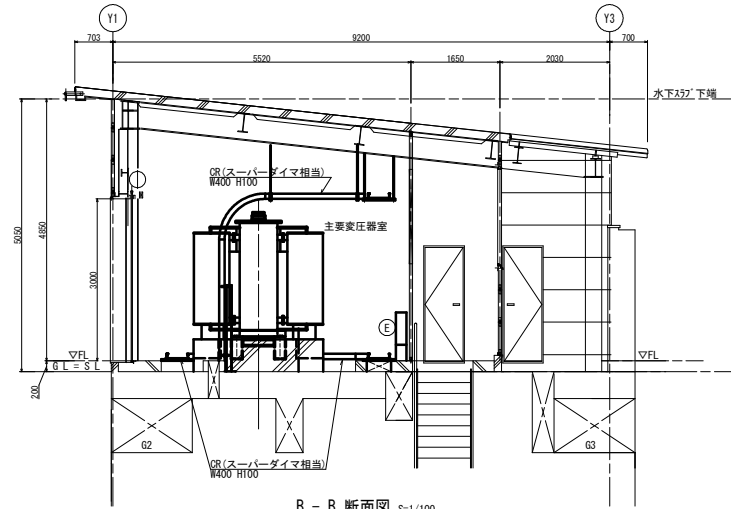

B - B 断面図 S=1/100

番号	機器名称	備考	番号	機器名称	備考
(A1)	MASTER		(B1)	変圧器励磁突入電流制御盤	
(A2)	VT-CT		(B2)	送電遮断器盤	
(A3)	AVR 出力盤		(B3)	直流電源装置盤	
(A4)	GOV 出力盤	地下1階設置	(T1)	タイトランス 2400kVA	
(A5)	CENTRAL MASTER		(1)	三相交流同期発電機	地下1階設置
(A6)	SLAVE 2		(2)	水車	地下1階設置
(A7)	SLAVE 3	地下1階設置	(3)	入口弁	地下1階設置
(A8)	SLAVE 4	地下1階設置	(4)	超音波流量計	地下1階設置
(B1)	所内盤		(5)	バイパス弁	地下1階設置
(B2)	発電機遮断器盤		(E)	接地端子箱	主要変圧器室設置
(B3)	単独運転転換出装装置				

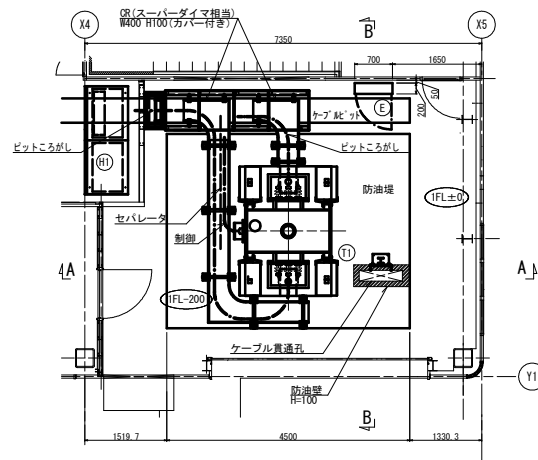

ケーブル配線概要図 S=1/100

- 表面洗浄樹脂ワックス仕上げ
- 表面洗浄 (便所)

施設総合管理所	
業務委託名	施設総合管理所ほか清掃業務委託
図名	築川発電所 1階平面図
図面番号	37
岩手県企業局	

発電所構造図 (2/7)

S=1:100

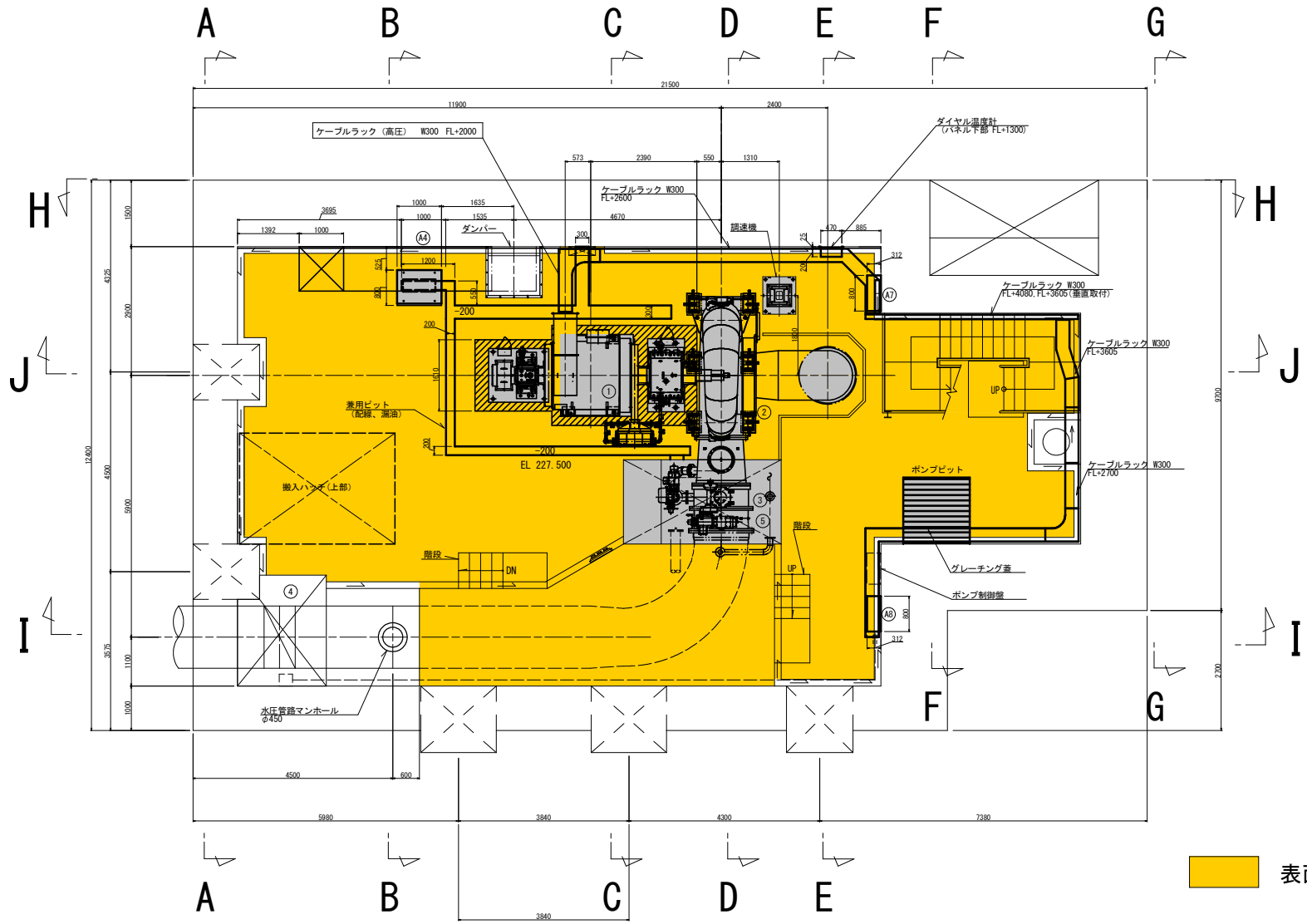

番号	機器名称	備考
(A1)	MASTER	1階設置
(A2)	VT・CT	1階設置
(A3)	AVR 出力盤	1階設置
(A4)	GOV 出力盤	1階設置
(A5)	SLAVE 1	1階設置
(A6)	SLAVE 2	1階設置
(A7)	SLAVE 3	1階設置
(A8)	SLAVE 4	1階設置
(B1)	所内盤	1階設置
(B2)	発電機遮断器盤	1階設置
(B3)	単独運転検出装置盤	1階設置
(B4)	変圧器励磁突入電流制御盤	1階設置
(B5)	送電遮断器盤	1階設置
(H1)	直流電源装置盤	1階設置
(I1)	タイラクス 2400kVA	1階設置
(1)	三相交流同期発電機	
(2)	水車	
(3)	入口弁	
(4)	超音波流量計	
(5)	バイパス弁	

表面洗浄 (廊下)

施設総合管理所	
業務委託名	施設総合管理所ほか清掃業務委託
図名	築川発電所 地下平面図
図面番号	38
岩手県企業局	